

CODIGO DEL LOCAL	NIVEL	ESCALA	REHABILITACIÓN ARQUITECÓNICO PATRIMONIAL LA SALLE RIOBAMBA CARRERA DE ARQUITECTURA - UNACH
AB56	N+0.86	1:100	FICHA DE LEVANTAMIENTO ARQUITECTÓNICO DEL ESTADO ACTUAL DE AMBIENTES

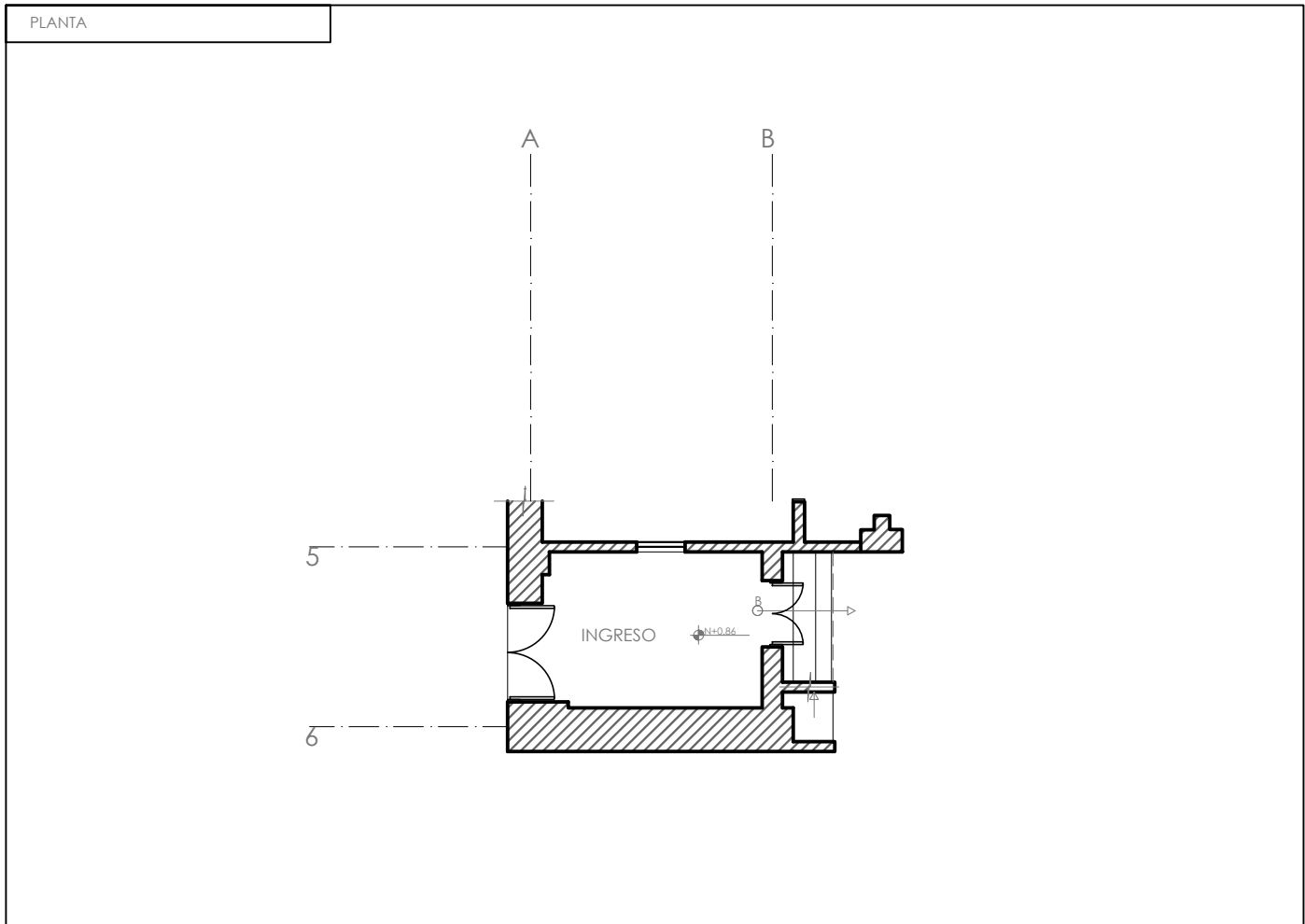

DESCRIPCIÓN FÍSICO CONSTRUCTIVO	MATERIAL DE CONSTRUCCIÓN	OBSERVACIONES	ESTADO DE CONSERVACIÓN		
			BUENO	REGULAR	MALO
CIMENTACIÓN	Piedra		<input checked="" type="checkbox"/>	<input type="checkbox"/>	<input type="checkbox"/>
ESTRUCTURA	Adobe muro portante		<input type="checkbox"/>	<input checked="" type="checkbox"/>	<input type="checkbox"/>
MUROS / PAREDES / TABIQUES	Adobe		<input type="checkbox"/>	<input checked="" type="checkbox"/>	<input type="checkbox"/>
REVESTIMIENTO DE PAREDES	Enlucido / pintura / cerámica	Varias capas de pintura sobre enlucido y piezas cerámicas	<input type="checkbox"/>	<input checked="" type="checkbox"/>	<input type="checkbox"/>
PISOS:	Cerámica		<input type="checkbox"/>	<input checked="" type="checkbox"/>	<input type="checkbox"/>
CIELO RASO:	Latón	Piezas metálicas de inicios del siglo XX, con textura en alto relieve, pintadas	<input type="checkbox"/>	<input checked="" type="checkbox"/>	<input type="checkbox"/>
CUBIERTA:			<input type="checkbox"/>	<input type="checkbox"/>	<input type="checkbox"/>
VENTANAS:	Madera / Vidrio	Ventana de madera original que une al espacio con una bodega	<input type="checkbox"/>	<input checked="" type="checkbox"/>	<input type="checkbox"/>
ESCALERAS:			<input type="checkbox"/>	<input type="checkbox"/>	<input type="checkbox"/>
PUERTAS:	Madera / Metálica	Puerta de madera, en el ingreso principal, puerta metálica en el acceso al patio	<input type="checkbox"/>	<input checked="" type="checkbox"/>	<input type="checkbox"/>
PORTAL / SOPORTAL / GALERÍA			<input type="checkbox"/>	<input type="checkbox"/>	<input type="checkbox"/>
PASAMANOS / BALAUSTRADO			<input type="checkbox"/>	<input type="checkbox"/>	<input type="checkbox"/>
INSTALACIONES	iluminación		<input type="checkbox"/>	<input checked="" type="checkbox"/>	<input type="checkbox"/>

UBICACIÓN: 	FECHA:	
	FICHA:	001

CODIGO DEL LOCAL	NIVEL	ESCALA	REHABILITACIÓN ARQUITECTÓNICO PATRIMONIAL LA SALLE RIOBAMBA CARRERA DE ARQUITECTURA - UNACH
AB45	N+1.08	1:100	FICHA DE LEVANTAMIENTO ARQUITECTÓNICO DEL ESTADO ACTUAL DE AMBIENTES

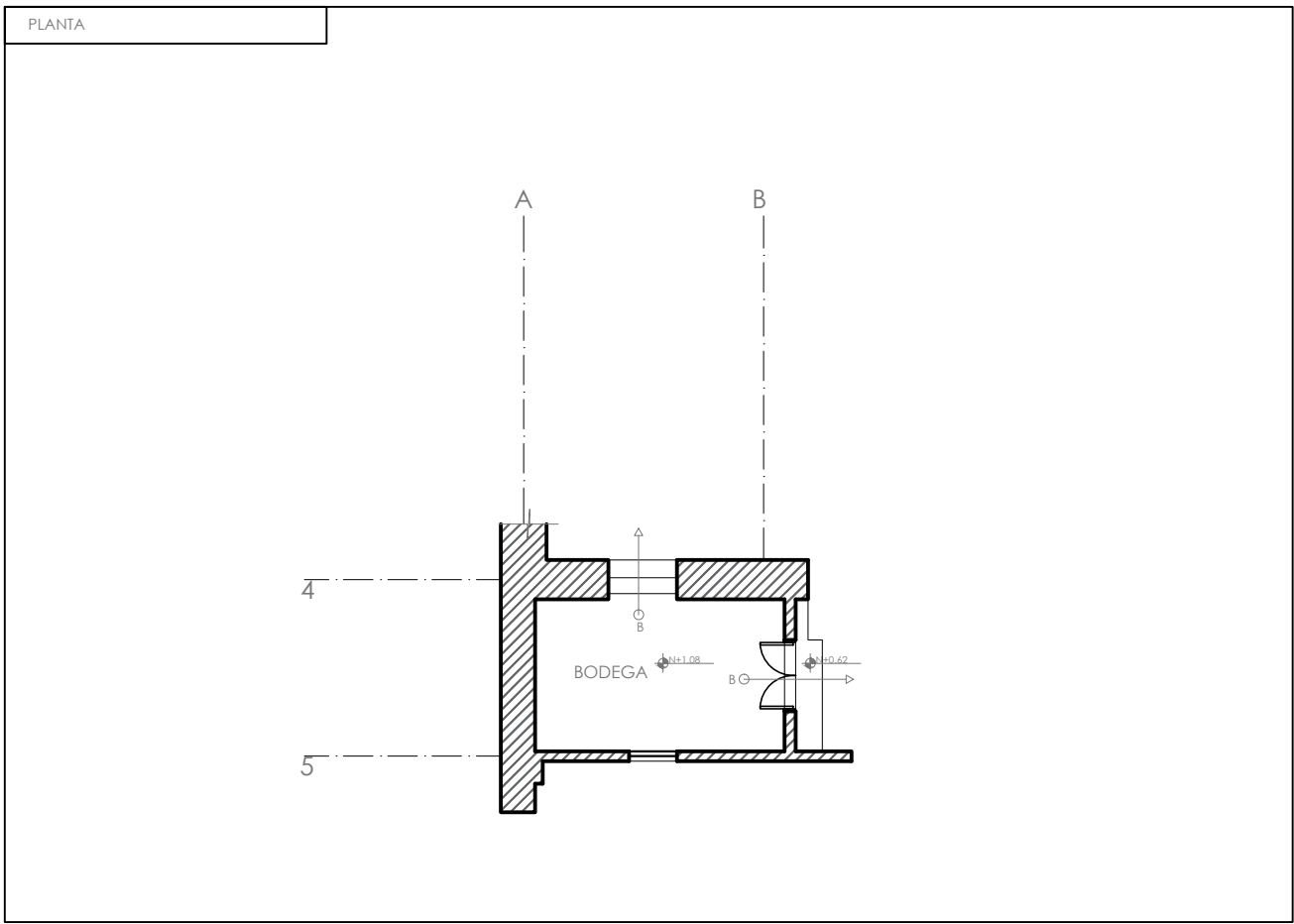

DESCRIPCIÓN FÍSICO CONSTRUCTIVO	MATERIAL DE CONSTRUCCIÓN	OBSERVACIONES	ESTADO DE CONSERVACIÓN		
			BUENO	REGULAR	MALO
CIMENTACIÓN	Piedra		<input checked="" type="checkbox"/>	<input type="checkbox"/>	<input type="checkbox"/>
ESTRUCTURA	Adobe muro portante		<input type="checkbox"/>	<input checked="" type="checkbox"/>	<input type="checkbox"/>
MUROS / PAREDES / TABIQUES	Adobe		<input type="checkbox"/>	<input type="checkbox"/>	<input checked="" type="checkbox"/>
REVESTIMIENTO DE PAREDES	Enlucido / pintura	Signos de varias refacciones en enlucido y varias capas de pintura	<input type="checkbox"/>	<input checked="" type="checkbox"/>	<input type="checkbox"/>
PISOS:	Madera	Duelas de madera	<input type="checkbox"/>	<input checked="" type="checkbox"/>	<input type="checkbox"/>
CIELO RASO:	Madera aglomerada	Placas de madera aglomerada fijada con clavos	<input type="checkbox"/>	<input checked="" type="checkbox"/>	<input type="checkbox"/>
CUBIERTA:			<input type="checkbox"/>	<input type="checkbox"/>	<input type="checkbox"/>
VENTANAS:			<input type="checkbox"/>	<input type="checkbox"/>	<input type="checkbox"/>
ESCALERAS:	Madera	Estructura de madera, recubiertas por piso flotante	<input type="checkbox"/>	<input checked="" type="checkbox"/>	<input type="checkbox"/>
PUERTAS:	Madera		<input type="checkbox"/>	<input checked="" type="checkbox"/>	<input type="checkbox"/>
PORTAL / SOPORTAL / GALERÍA			<input type="checkbox"/>	<input type="checkbox"/>	<input type="checkbox"/>
PASAMANOS / BALAUSTRADO			<input type="checkbox"/>	<input type="checkbox"/>	<input type="checkbox"/>
INSTALACIONES	iluminación / fuerza		<input type="checkbox"/>	<input checked="" type="checkbox"/>	<input type="checkbox"/>

UBICACIÓN:

FECHA:

FICHA: **002**

CODIGO DEL LOCAL	NIVEL	ESCALA	REHABILITACIÓN ARQUITECTÓNICO PATRIMONIAL LA SALLE RIOBAMBA CARRERA DE ARQUITECTURA - UNACH
ABC34	N+0.55	1:100	FICHA DE LEVANTAMIENTO ARQUITECTÓNICO DEL ESTADO ACTUAL DE AMBIENTES

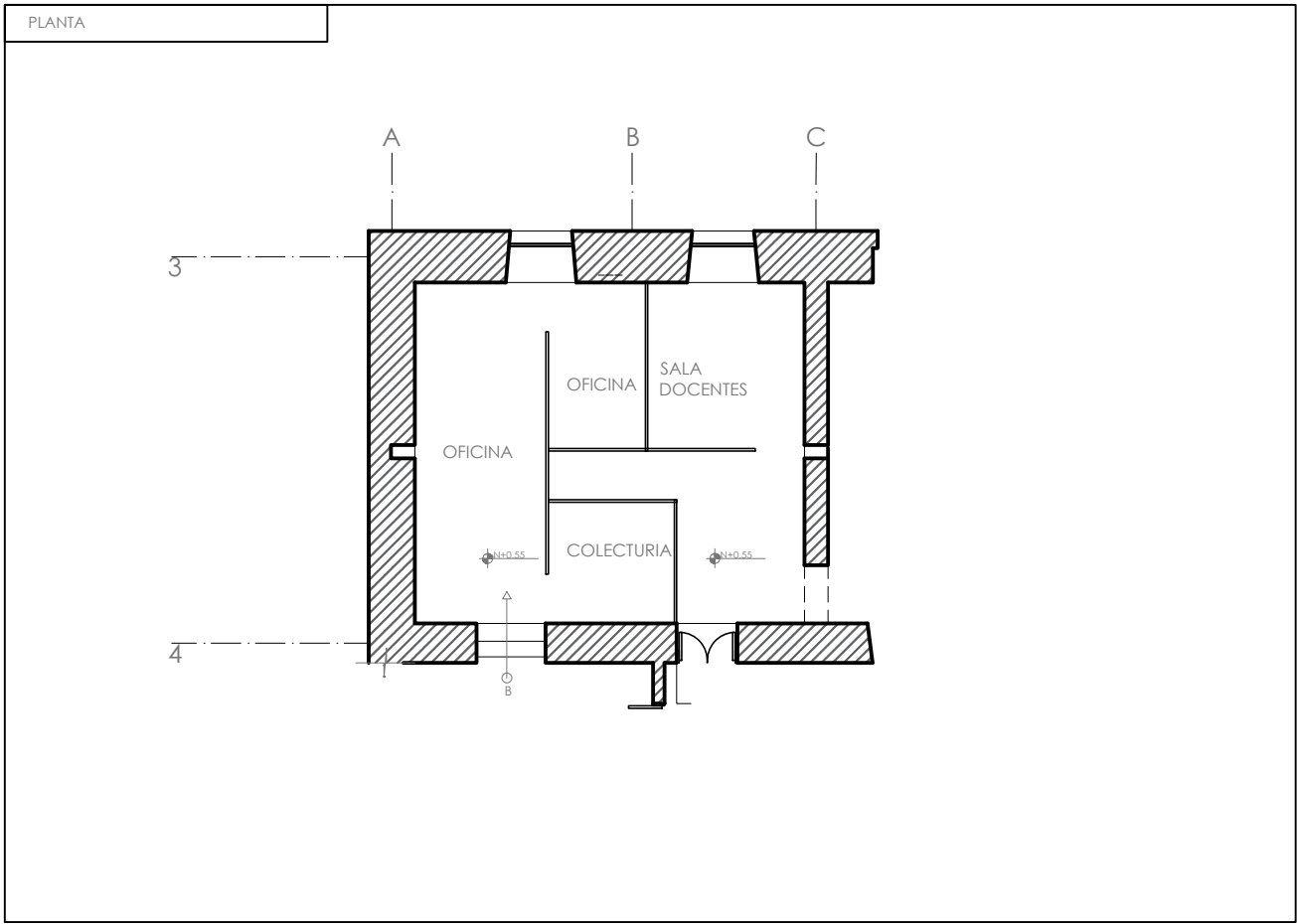

DESCRIPCIÓN FÍSICO CONSTRUCTIVO	MATERIAL DE CONSTRUCCIÓN	OBSERVACIONES	ESTADO DE CONSERVACIÓN		
			BUENO	REGULAR	MALO
CIMENTACIÓN	Piedra		<input checked="" type="checkbox"/>	<input type="checkbox"/>	<input type="checkbox"/>
ESTRUCTURA	Muros de Adobe / Hormigón A.		<input type="checkbox"/>	<input checked="" type="checkbox"/>	<input type="checkbox"/>
MUROS / PAREDES / TABIQUES	Adobe		<input type="checkbox"/>	<input checked="" type="checkbox"/>	<input type="checkbox"/>
REVESTIMIENTO DE PAREDES	Enlucido / pintura	Signos de varias refacciones en enlucido y varias capas de pintura	<input type="checkbox"/>	<input type="checkbox"/>	<input checked="" type="checkbox"/>
PISOS:	Piso Flotante	Piezas de piso flotante sobrepuestas a un piso de madera anterior	<input type="checkbox"/>	<input checked="" type="checkbox"/>	<input type="checkbox"/>
CIELO RASO:	Yeso pintado	Signos de varias refacciones	<input type="checkbox"/>	<input checked="" type="checkbox"/>	<input type="checkbox"/>
CUBIERTA:			<input type="checkbox"/>	<input type="checkbox"/>	<input type="checkbox"/>
VENTANAS:	Madera / Vidrio	Ventanas de madera y refuerzos metálicos por el exterior	<input type="checkbox"/>	<input checked="" type="checkbox"/>	<input type="checkbox"/>
ESCALERAS:			<input type="checkbox"/>	<input type="checkbox"/>	<input type="checkbox"/>
PUERTAS:	Madera		<input type="checkbox"/>	<input checked="" type="checkbox"/>	<input type="checkbox"/>
PORTAL / SOPORTAL / GALERÍA			<input type="checkbox"/>	<input type="checkbox"/>	<input type="checkbox"/>
PASAMANOS / BALAUSTRADO			<input type="checkbox"/>	<input type="checkbox"/>	<input type="checkbox"/>
INSTALACIONES	iluminación / Fuerza		<input type="checkbox"/>	<input checked="" type="checkbox"/>	<input type="checkbox"/>

UBICACIÓN:

FECHA:

FICHA: **003**

CODIGO DEL LOCAL	NIVEL	ESCALA	REHABILITACIÓN ARQUITECTÓNICO PATRIMONIAL LA SALLE RIOBAMBA CARRERA DE ARQUITECTURA - UNACH
CD345	N+0.55	1:100	FICHA DE LEVANTAMIENTO ARQUITECTÓNICO DEL ESTADO ACTUAL DE AMBIENTES

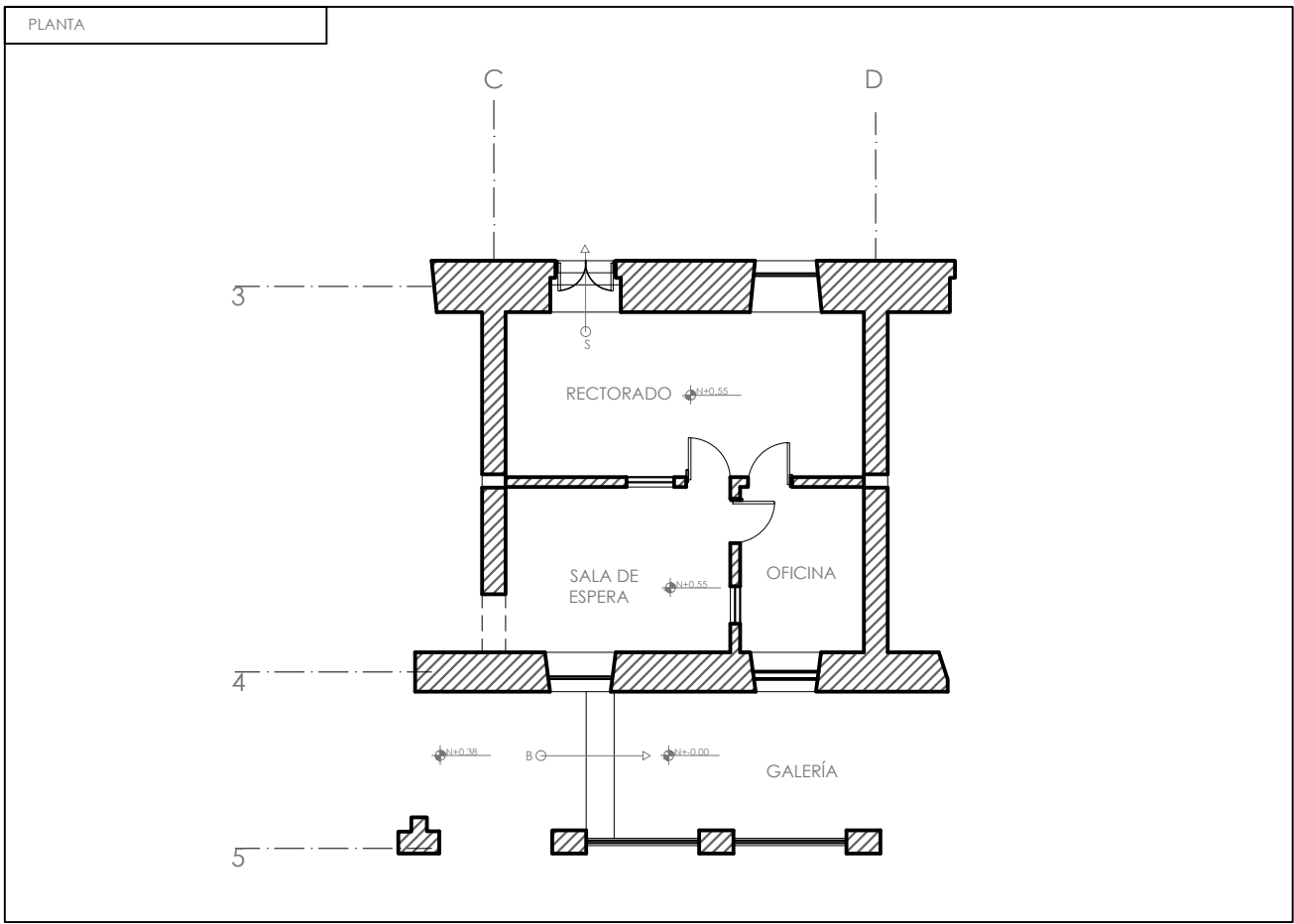

DESCRIPCIÓN FÍSICO CONSTRUCTIVO	MATERIAL DE CONSTRUCCIÓN	OBSERVACIONES	ESTADO DE CONSERVACIÓN		
			BUENO	REGULAR	MALO
CIMENTACIÓN	Piedra		<input checked="" type="checkbox"/>	<input type="checkbox"/>	<input type="checkbox"/>
ESTRUCTURA	Muros de Adobe / Hormigón A.		<input type="checkbox"/>	<input checked="" type="checkbox"/>	<input type="checkbox"/>
MUROS / PAREDES / TABIQUES	Adobe / Yeso		<input type="checkbox"/>	<input checked="" type="checkbox"/>	<input type="checkbox"/>
REVESTIMIENTO DE PAREDES	Enlucido / pintura	desprendimientos en enlucido por humedad visible	<input type="checkbox"/>	<input checked="" type="checkbox"/>	<input type="checkbox"/>
PISOS:	Porcelanato		<input checked="" type="checkbox"/>	<input type="checkbox"/>	<input type="checkbox"/>
CIELO RASO:	Yeso pintado		<input checked="" type="checkbox"/>	<input type="checkbox"/>	<input type="checkbox"/>
CUBIERTA:			<input type="checkbox"/>	<input type="checkbox"/>	<input type="checkbox"/>
VENTANAS:	Madera / Vidrio		<input checked="" type="checkbox"/>	<input type="checkbox"/>	<input type="checkbox"/>
ESCALERAS:			<input type="checkbox"/>	<input type="checkbox"/>	<input type="checkbox"/>
PUERTAS:	Madera / Metálica	puertas internas de madera y puerta metálica hacia patio posterior	<input checked="" type="checkbox"/>	<input type="checkbox"/>	<input type="checkbox"/>
PORTAL / SOPORTAL / GALERÍA	Piedra / Adobe		<input type="checkbox"/>	<input checked="" type="checkbox"/>	<input type="checkbox"/>
PASAMANOS / BALAUSTRADO			<input type="checkbox"/>	<input type="checkbox"/>	<input type="checkbox"/>
INSTALACIONES	Iluminación / Fuerza		<input checked="" type="checkbox"/>	<input type="checkbox"/>	<input type="checkbox"/>

UBICACIÓN:

FECHA:

FICHA: **004**

CODIGO DEL LOCAL	NIVEL	ESCALA	REHABILITACIÓN ARQUITECTÓNICO PATRIMONIAL LA SALLE RIOBAMBA CARRERA DE ARQUITECTURA - UNACH
DE345	N+0.00	1:100	FICHA DE LEVANTAMIENTO ARQUITECTÓNICO DEL ESTADO ACTUAL DE AMBIENTES

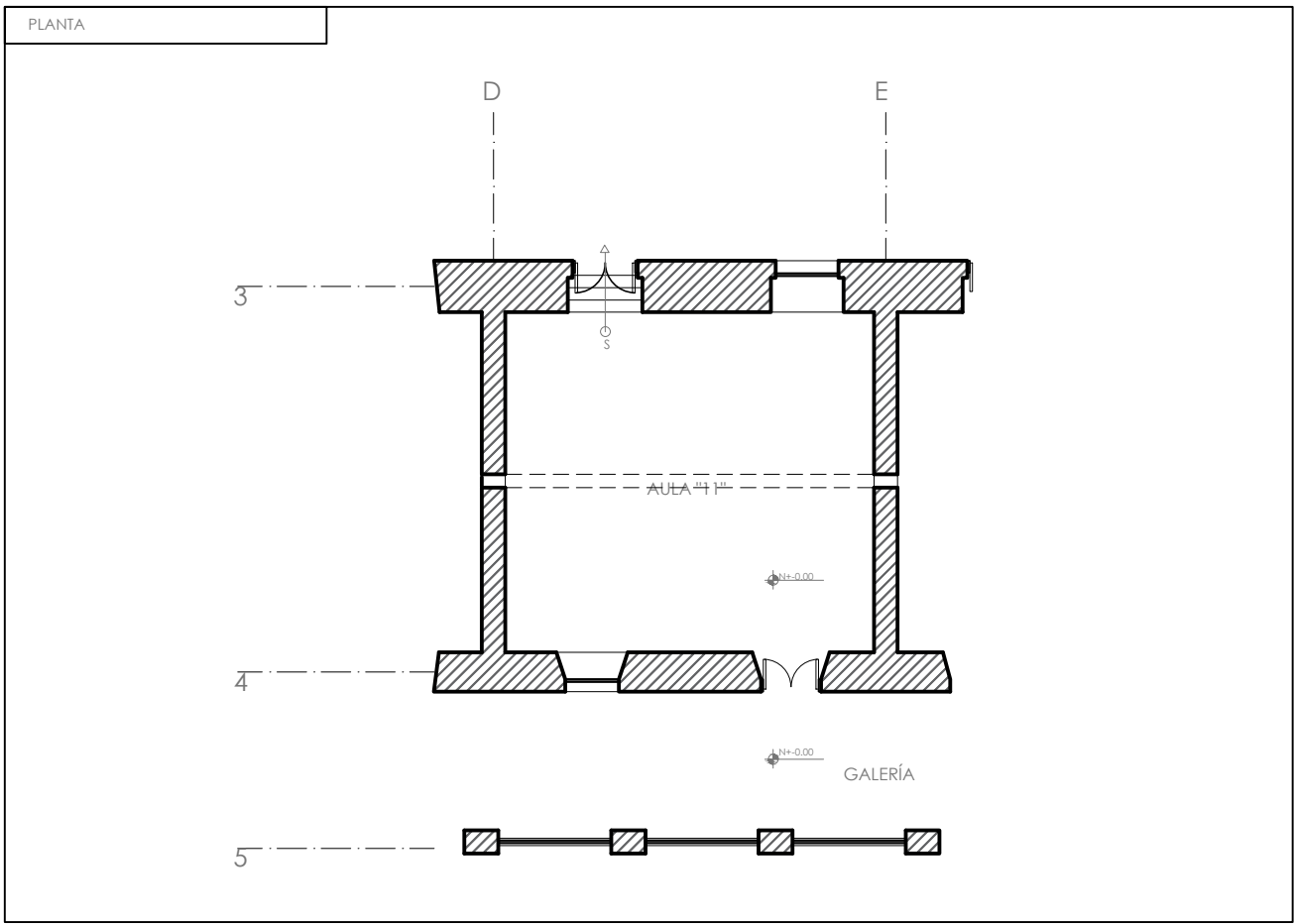

DESCRIPCIÓN FÍSICO CONSTRUCTIVO	MATERIAL DE CONSTRUCCIÓN	OBSERVACIONES	ESTADO DE CONSERVACIÓN		
			BUENO	REGULAR	MALO
CIMENTACIÓN	Piedra		<input checked="" type="checkbox"/>	<input type="checkbox"/>	<input type="checkbox"/>
ESTRUCTURA	Muros de Adobe / Hormigón A.		<input type="checkbox"/>	<input checked="" type="checkbox"/>	<input type="checkbox"/>
MUROS / PAREDES / TABIQUES	Adobe		<input type="checkbox"/>	<input checked="" type="checkbox"/>	<input type="checkbox"/>
REVESTIMIENTO DE PAREDES	Enlucido / pintura	desprendimientos en enlucido y daños en pintura	<input type="checkbox"/>	<input type="checkbox"/>	<input checked="" type="checkbox"/>
PISOS:	Duela de madera		<input type="checkbox"/>	<input checked="" type="checkbox"/>	<input type="checkbox"/>
CIELO RASO:	Yeso pintado	Piezas de yeso, pintado, muestra necesidad de restauración	<input type="checkbox"/>	<input checked="" type="checkbox"/>	<input type="checkbox"/>
CUBIERTA:			<input type="checkbox"/>	<input type="checkbox"/>	<input type="checkbox"/>
VENTANAS:	Madera / Vidrio		<input type="checkbox"/>	<input checked="" type="checkbox"/>	<input type="checkbox"/>
ESCALERAS:			<input type="checkbox"/>	<input type="checkbox"/>	<input type="checkbox"/>
PUERTAS:	Madera		<input type="checkbox"/>	<input checked="" type="checkbox"/>	<input type="checkbox"/>
PORTAL / SOPORTAL / GALERÍA	Piedra / Adobe		<input type="checkbox"/>	<input checked="" type="checkbox"/>	<input type="checkbox"/>
PASAMANOS / BALAUSTRADO			<input type="checkbox"/>	<input type="checkbox"/>	<input type="checkbox"/>
INSTALACIONES	Iluminación / Fuerza		<input type="checkbox"/>	<input checked="" type="checkbox"/>	<input type="checkbox"/>

UBICACIÓN:

FECHA:

FICHA: 005

CODIGO DEL LOCAL	NIVEL	ESCALA	REHABILITACIÓN ARQUITECTÓNICO PATRIMONIAL LA SALLE RIOBAMBA CARRERA DE ARQUITECTURA - UNACH
EF345	N+0.00	1:100	FICHA DE LEVANTAMIENTO ARQUITECTÓNICO DEL ESTADO ACTUAL DE AMBIENTES

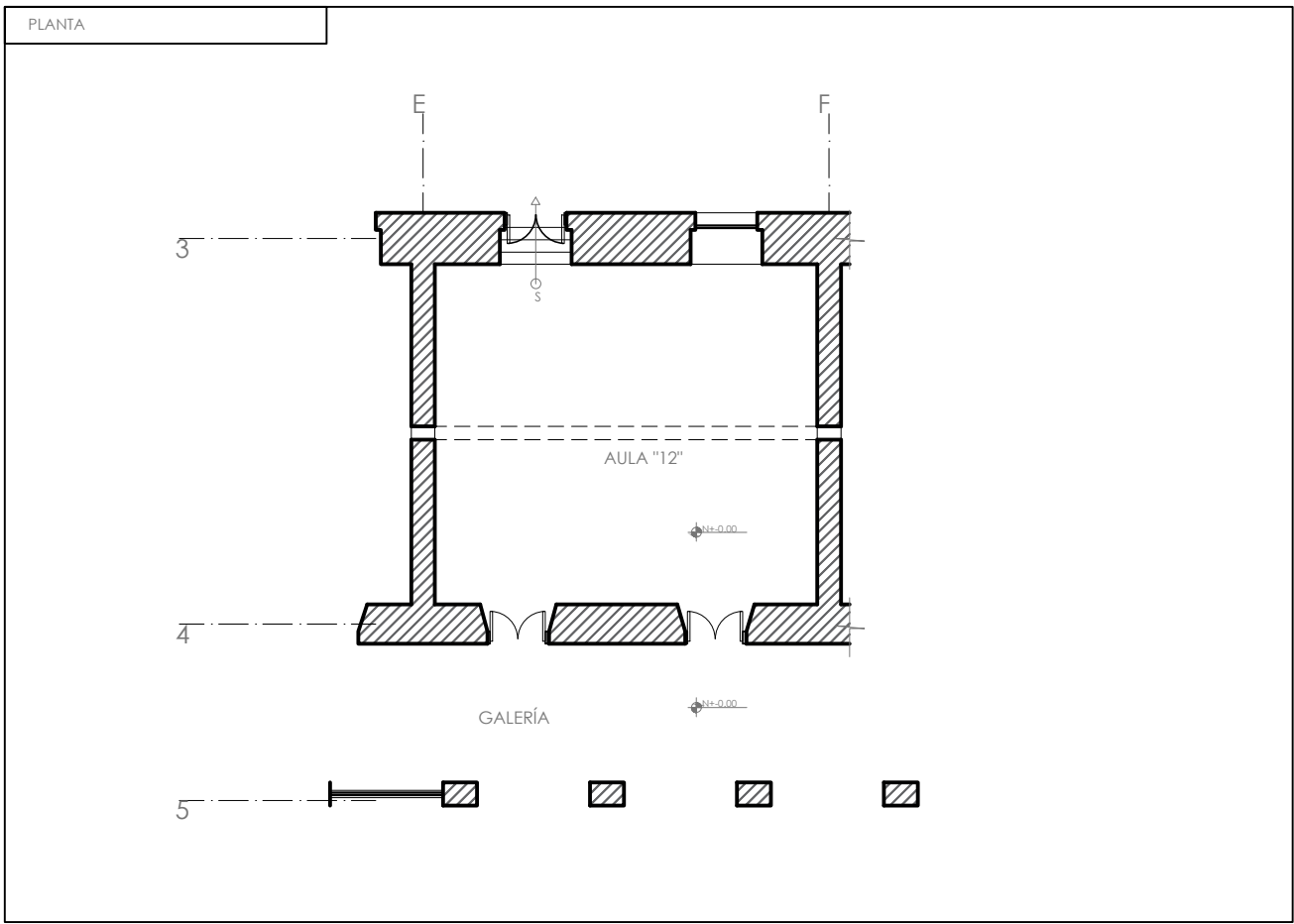

DESCRIPCIÓN FÍSICO CONSTRUCTIVO	MATERIAL DE CONSTRUCCIÓN	OBSERVACIONES	ESTADO DE CONSERVACIÓN		
			BUENO	REGULAR	MALO
CIMENTACIÓN	Piedra		<input checked="" type="checkbox"/>	<input type="checkbox"/>	<input type="checkbox"/>
ESTRUCTURA	Muros de Adobe / Hormigón A.		<input type="checkbox"/>	<input checked="" type="checkbox"/>	<input type="checkbox"/>
MUROS / PAREDES / TABIQUES	Adobe		<input type="checkbox"/>	<input checked="" type="checkbox"/>	<input type="checkbox"/>
REVESTIMIENTO DE PAREDES	Enlucido / pintura	desprendimientos en enlucido y daños en pintura	<input type="checkbox"/>	<input type="checkbox"/>	<input checked="" type="checkbox"/>
PISOS:	Duela de madera	Daños visibles en varias piezas de madera del piso	<input type="checkbox"/>	<input checked="" type="checkbox"/>	<input type="checkbox"/>
CIELO RASO:	Yeso pintado		<input type="checkbox"/>	<input type="checkbox"/>	<input checked="" type="checkbox"/>
CUBIERTA:			<input type="checkbox"/>	<input type="checkbox"/>	<input type="checkbox"/>
VENTANAS:	Madera / Vidrio		<input type="checkbox"/>	<input checked="" type="checkbox"/>	<input type="checkbox"/>
ESCALERAS:			<input type="checkbox"/>	<input type="checkbox"/>	<input type="checkbox"/>
PUERTAS:	Madera / Metálica	Puerta de madera hacia la Galería, metálica hacia el patio posterior	<input type="checkbox"/>	<input checked="" type="checkbox"/>	<input type="checkbox"/>
PORTAL / SOPORTAL / GALERÍA	Piedra / Adobe		<input type="checkbox"/>	<input checked="" type="checkbox"/>	<input type="checkbox"/>
PASAMANOS / BALAUSTRADO			<input type="checkbox"/>	<input type="checkbox"/>	<input type="checkbox"/>
INSTALACIONES	iluminación / Fuerza		<input type="checkbox"/>	<input checked="" type="checkbox"/>	<input type="checkbox"/>

UBICACIÓN:

FECHA:

FICHA: 006

CODIGO DEL LOCAL	NIVEL	ESCALA	REHABILITACIÓN ARQUITECTÓNICO PATRIMONIAL LA SALLE RIOBAMBA CARRERA DE ARQUITECTURA - UNACH
FG345	N+-0.00	1:100	FICHA DE LEVANTAMIENTO ARQUITECTÓNICO DEL ESTADO ACTUAL DE AMBIENTES

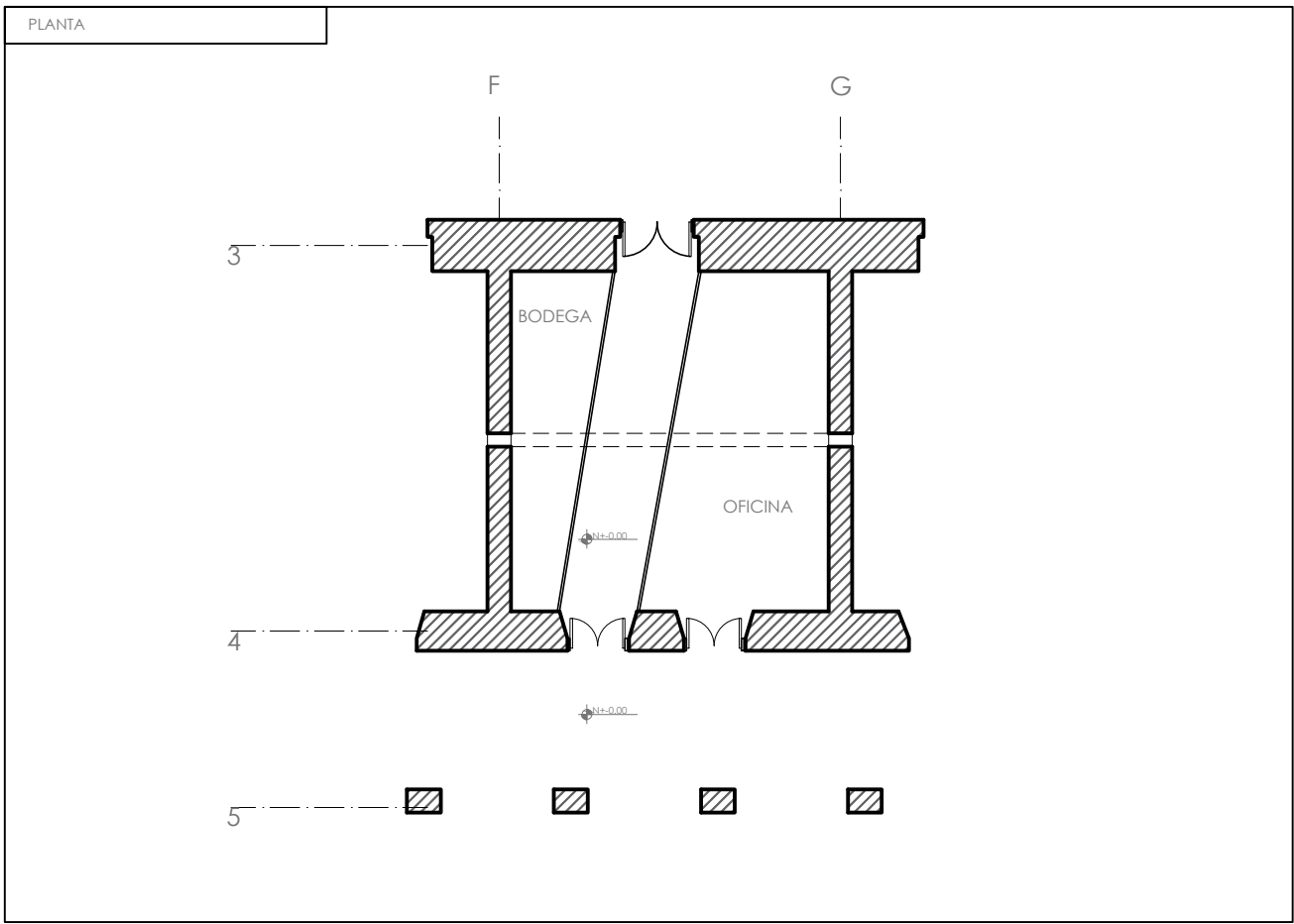

DESCRIPCIÓN FÍSICO CONSTRUCTIVO	MATERIAL DE CONSTRUCCIÓN	OBSERVACIONES	ESTADO DE CONSERVACIÓN		
			BUENO	REGULAR	MALO
CIMENTACIÓN	Piedra		<input checked="" type="checkbox"/>	<input type="checkbox"/>	<input type="checkbox"/>
ESTRUCTURA	Muros de Adobe / Hormigón A.		<input type="checkbox"/>	<input checked="" type="checkbox"/>	<input type="checkbox"/>
MUROS / PAREDES / TABIQUES	Adobe / Mampara		<input type="checkbox"/>	<input checked="" type="checkbox"/>	<input type="checkbox"/>
REVESTIMIENTO DE PAREDES	Enlucido / pintura	desprendimientos en enlucido y daños en pintura	<input type="checkbox"/>	<input type="checkbox"/>	<input checked="" type="checkbox"/>
PISOS:	Duela de madera	Rampa de hormigón para acceder al patio posterior	<input type="checkbox"/>	<input checked="" type="checkbox"/>	<input type="checkbox"/>
CIELO RASO:	Madera	Piezas de madera aglomerada fijadas con clavos	<input type="checkbox"/>	<input checked="" type="checkbox"/>	<input type="checkbox"/>
CUBIERTA:			<input type="checkbox"/>	<input type="checkbox"/>	<input type="checkbox"/>
VENTANAS:	Madera / Vidrio		<input type="checkbox"/>	<input checked="" type="checkbox"/>	<input type="checkbox"/>
ESCALERAS:			<input type="checkbox"/>	<input type="checkbox"/>	<input type="checkbox"/>
PUERTAS:	Madera / Metálica	Puerta de madera hacia la galería y puerta metálica hacia el patio	<input type="checkbox"/>	<input checked="" type="checkbox"/>	<input type="checkbox"/>
PORTAL / SOPORTAL / GALERÍA	Piedra / Adobe		<input type="checkbox"/>	<input checked="" type="checkbox"/>	<input type="checkbox"/>
PASAMANOS / BALAUSTRADO			<input type="checkbox"/>	<input type="checkbox"/>	<input type="checkbox"/>
INSTALACIONES	iluminación / Fuerza		<input type="checkbox"/>	<input checked="" type="checkbox"/>	<input type="checkbox"/>

UBICACIÓN:

FECHA:

FICHA: 007

CODIGO DEL LOCAL	NIVEL	ESCALA	REHABILITACIÓN ARQUITECTÓNICO PATRIMONIAL LA SALLE RIOBAMBA CARRERA DE ARQUITECTURA - UNACH
GH345	N+-0.00	1:100	FICHA DE LEVANTAMIENTO ARQUITECTÓNICO DEL ESTADO ACTUAL DE AMBIENTES

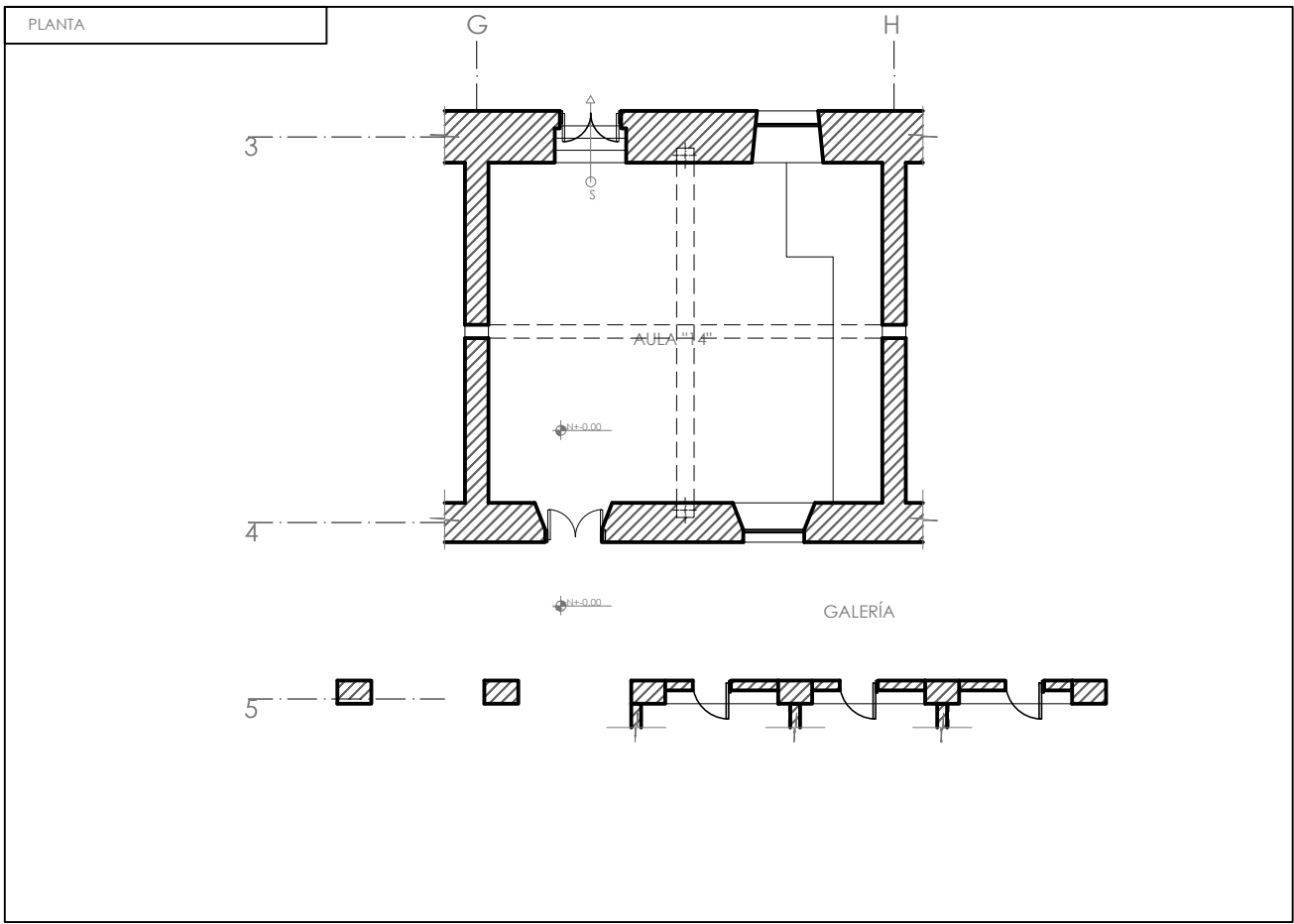

DESCRIPCIÓN FÍSICO CONSTRUCTIVO	MATERIAL DE CONSTRUCCIÓN	OBSERVACIONES	ESTADO DE CONSERVACIÓN		
			BUENO	REGULAR	MALO
CIMENTACIÓN	Piedra		<input checked="" type="checkbox"/>	<input type="checkbox"/>	<input type="checkbox"/>
ESTRUCTURA	Muros de Adobe / Hormigón A.		<input type="checkbox"/>	<input checked="" type="checkbox"/>	<input type="checkbox"/>
MUROS / PAREDES / TABIQUES	Adobe		<input type="checkbox"/>	<input checked="" type="checkbox"/>	<input type="checkbox"/>
REVESTIMIENTO DE PAREDES	Enlucido / pintura	desprendimientos en enlucido y daños en pintura	<input type="checkbox"/>	<input type="checkbox"/>	<input checked="" type="checkbox"/>
PISOS:	Duela de madera		<input type="checkbox"/>	<input checked="" type="checkbox"/>	<input type="checkbox"/>
CIELO RASO:	Yeso pintado		<input type="checkbox"/>	<input checked="" type="checkbox"/>	<input type="checkbox"/>
CUBIERTA:			<input type="checkbox"/>	<input type="checkbox"/>	<input type="checkbox"/>
VENTANAS:	Madera / Vidrio		<input type="checkbox"/>	<input checked="" type="checkbox"/>	<input type="checkbox"/>
ESCALERAS:			<input type="checkbox"/>	<input type="checkbox"/>	<input type="checkbox"/>
PUERTAS:	Madera		<input type="checkbox"/>	<input checked="" type="checkbox"/>	<input type="checkbox"/>
PORTAL / SOPORTAL / GALERÍA	Piedra / Adobe		<input type="checkbox"/>	<input checked="" type="checkbox"/>	<input type="checkbox"/>
PASAMANOS / BALAUSTRADO			<input type="checkbox"/>	<input type="checkbox"/>	<input type="checkbox"/>
INSTALACIONES	iluminación / Fuerza		<input type="checkbox"/>	<input checked="" type="checkbox"/>	<input type="checkbox"/>

UBICACIÓN:

FECHA:

FICHA: 008

CODIGO DEL LOCAL	NIVEL	ESCALA	REHABILITACIÓN ARQUITECTÓNICA PATRIMONIAL LA SALLE RIOBAMBA CARRERA DE ARQUITECTURA - UNACH
HI345	N+0.00	1:100	FICHA DE LEVANTAMIENTO ARQUITECTÓNICO DEL ESTADO ACTUAL DE AMBIENTES

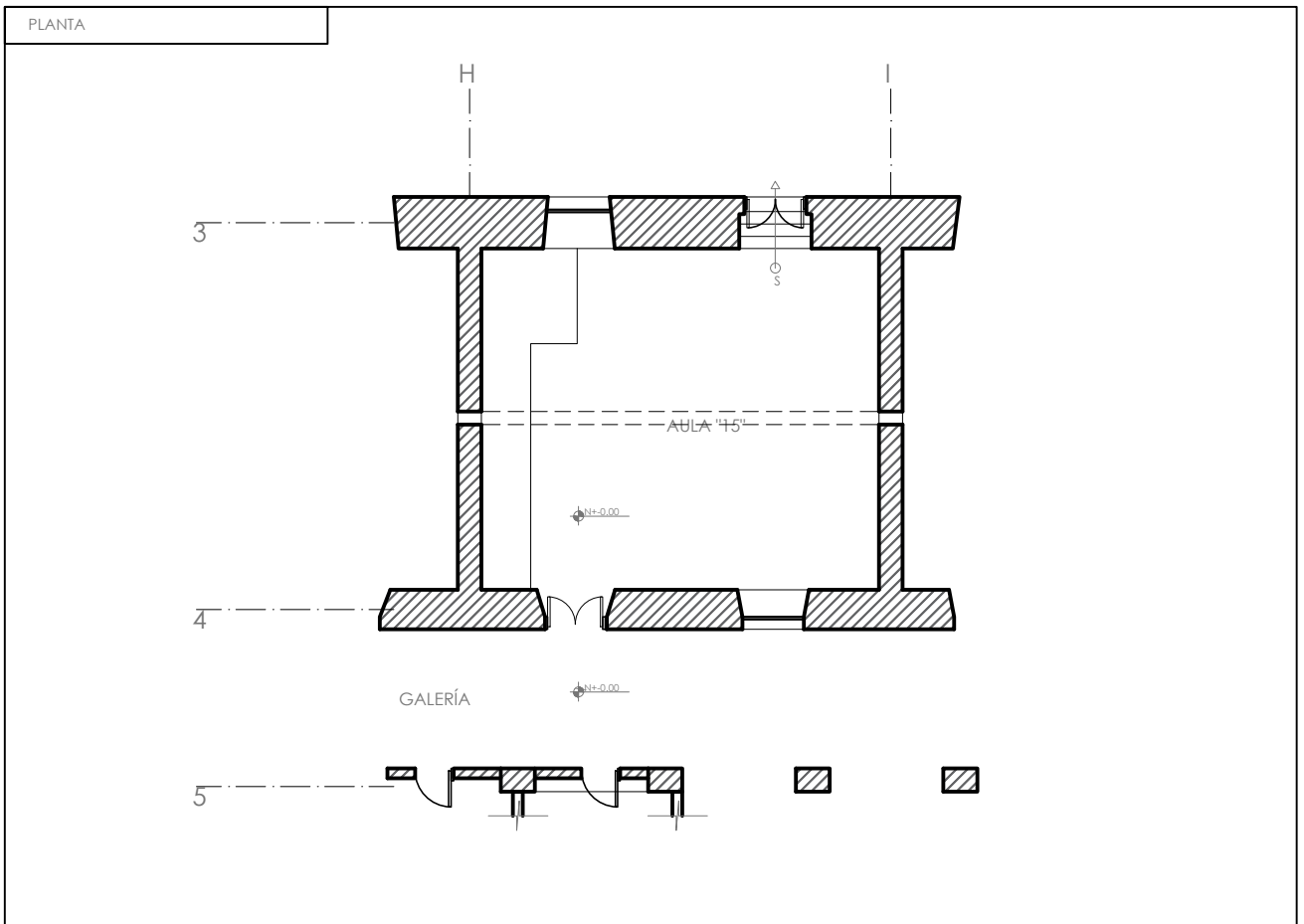

DESCRIPCIÓN FÍSICO CONSTRUCTIVO	MATERIAL DE CONSTRUCCIÓN	OBSERVACIONES	ESTADO DE CONSERVACIÓN		
			BUENO	REGULAR	MALO
CIMENTACIÓN	Piedra		<input checked="" type="checkbox"/>	<input type="checkbox"/>	<input type="checkbox"/>
ESTRUCTURA	Muros de Adobe / Hormigón A.		<input type="checkbox"/>	<input checked="" type="checkbox"/>	<input type="checkbox"/>
MUROS / PAREDES / TABIQUES	Adobe		<input type="checkbox"/>	<input checked="" type="checkbox"/>	<input type="checkbox"/>
REVESTIMIENTO DE PAREDES	Enlucido / pintura	desprendimientos en enlucido y daños en pintura	<input type="checkbox"/>	<input type="checkbox"/>	<input checked="" type="checkbox"/>
PISOS:	Duela de madera		<input type="checkbox"/>	<input checked="" type="checkbox"/>	<input type="checkbox"/>
CIELO RASO:	Madera aglomerada	Daños por humedad y afectaciones visibles en las piezas de madera	<input type="checkbox"/>	<input type="checkbox"/>	<input checked="" type="checkbox"/>
CUBIERTA:			<input type="checkbox"/>	<input type="checkbox"/>	<input type="checkbox"/>
VENTANAS:	Madera / Vidrio		<input type="checkbox"/>	<input checked="" type="checkbox"/>	<input type="checkbox"/>
ESCALERAS:			<input type="checkbox"/>	<input type="checkbox"/>	<input type="checkbox"/>
PUERTAS:	Madera		<input type="checkbox"/>	<input checked="" type="checkbox"/>	<input type="checkbox"/>
PORTAL / SOPORTAL / GALERÍA	Piedra / Adobe		<input type="checkbox"/>	<input checked="" type="checkbox"/>	<input type="checkbox"/>
PASAMANOS / BALAUSTRADO			<input type="checkbox"/>	<input type="checkbox"/>	<input type="checkbox"/>
INSTALACIONES	iluminación / Fuerza		<input type="checkbox"/>	<input checked="" type="checkbox"/>	<input type="checkbox"/>

UBICACIÓN:

FECHA:

FICHA: 009

CODIGO DEL LOCAL	NIVEL	ESCALA	REHABILITACIÓN ARQUITECTÓNICO PATRIMONIAL LA SALLE RIOBAMBA CARRERA DE ARQUITECTURA - UNACH
ij345	N+-0.00	1:100	FICHA DE LEVANTAMIENTO ARQUITECTÓNICO DEL ESTADO ACTUAL DE AMBIENTES

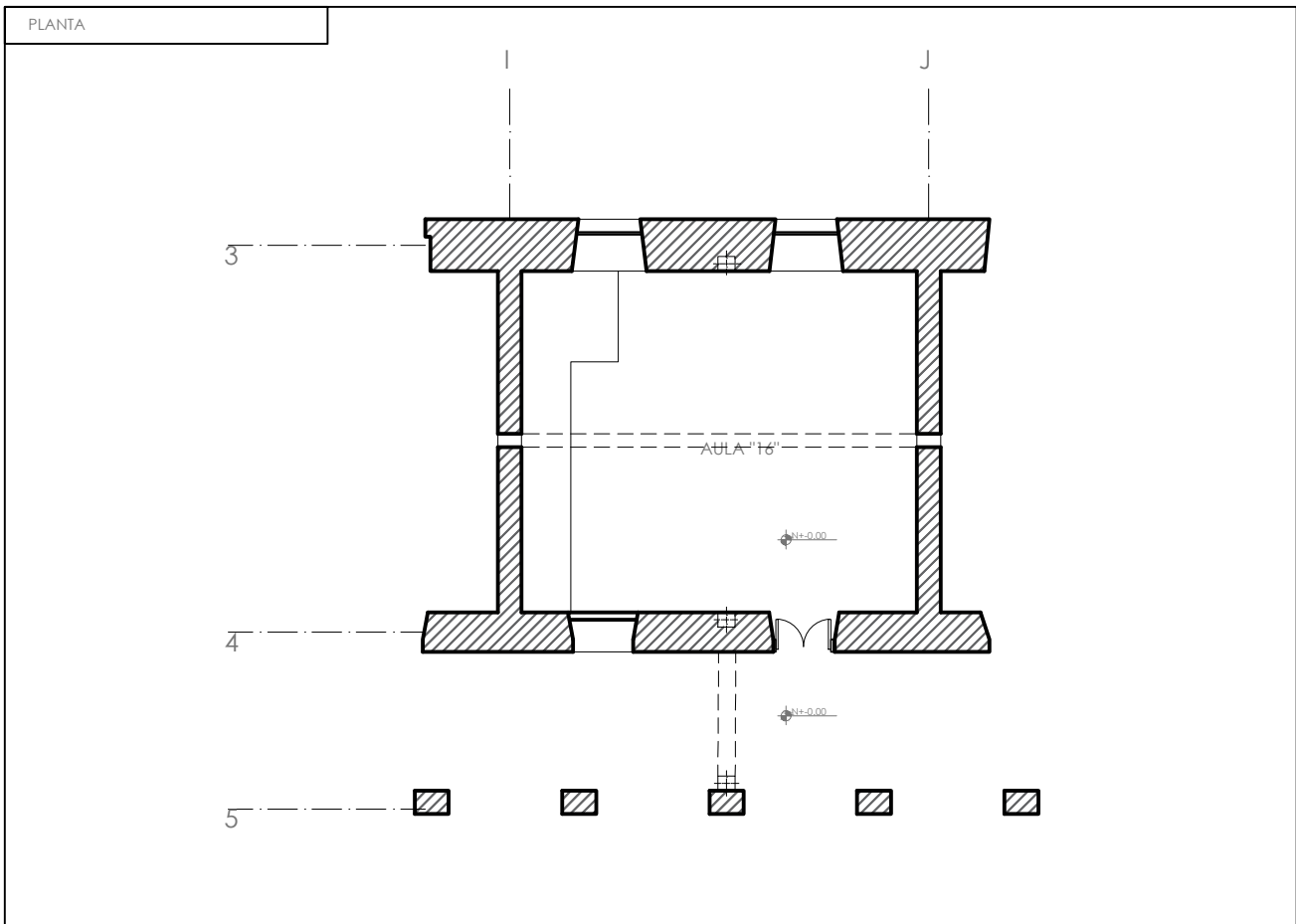

DESCRIPCIÓN FÍSICO CONSTRUCTIVO	MATERIAL DE CONSTRUCCIÓN	OBSERVACIONES	ESTADO DE CONSERVACIÓN		
			BUENO	REGULAR	MALO
CIMENTACIÓN	Piedra		<input checked="" type="checkbox"/>	<input type="checkbox"/>	<input type="checkbox"/>
ESTRUCTURA	Muros de Adobe / Hormigón A.		<input type="checkbox"/>	<input checked="" type="checkbox"/>	<input type="checkbox"/>
MUROS / PAREDES / TABIQUES	Adobe		<input type="checkbox"/>	<input checked="" type="checkbox"/>	<input type="checkbox"/>
REVESTIMIENTO DE PAREDES	Enlucido / pintura	Desprendimientos en varios puntos del enlucido de paredes	<input type="checkbox"/>	<input type="checkbox"/>	<input checked="" type="checkbox"/>
PISOS:	Ceramica		<input type="checkbox"/>	<input checked="" type="checkbox"/>	<input type="checkbox"/>
CIELO RASO:	Madera Aglomerada	Daños por humedad y afectaciones visibles en las piezas de madera	<input type="checkbox"/>	<input type="checkbox"/>	<input checked="" type="checkbox"/>
CUBIERTA:			<input type="checkbox"/>	<input type="checkbox"/>	<input type="checkbox"/>
VENTANAS:	Madera / Vidrio		<input type="checkbox"/>	<input checked="" type="checkbox"/>	<input type="checkbox"/>
ESCALERAS:			<input type="checkbox"/>	<input type="checkbox"/>	<input type="checkbox"/>
PUERTAS:	Madera		<input type="checkbox"/>	<input checked="" type="checkbox"/>	<input type="checkbox"/>
PORTAL / SOPORTAL / GALERÍA	Piedra / Adobe		<input type="checkbox"/>	<input checked="" type="checkbox"/>	<input type="checkbox"/>
PASAMANOS / BALAUSTRADO			<input type="checkbox"/>	<input type="checkbox"/>	<input type="checkbox"/>
INSTALACIONES	iluminación / Fuerza		<input type="checkbox"/>	<input checked="" type="checkbox"/>	<input type="checkbox"/>

UBICACIÓN:

FECHA:

FICHA: **010**

CODIGO DEL LOCAL	NIVEL	ESCALA	REHABILITACIÓN ARQUITECTÓNICO PATRIMONIAL LA SALLE RIOBAMBA CARRERA DE ARQUITECTURA - UNACH
JK345	N+0.00	1:100	FICHA DE LEVANTAMIENTO ARQUITECTÓNICO DEL ESTADO ACTUAL DE AMBIENTES

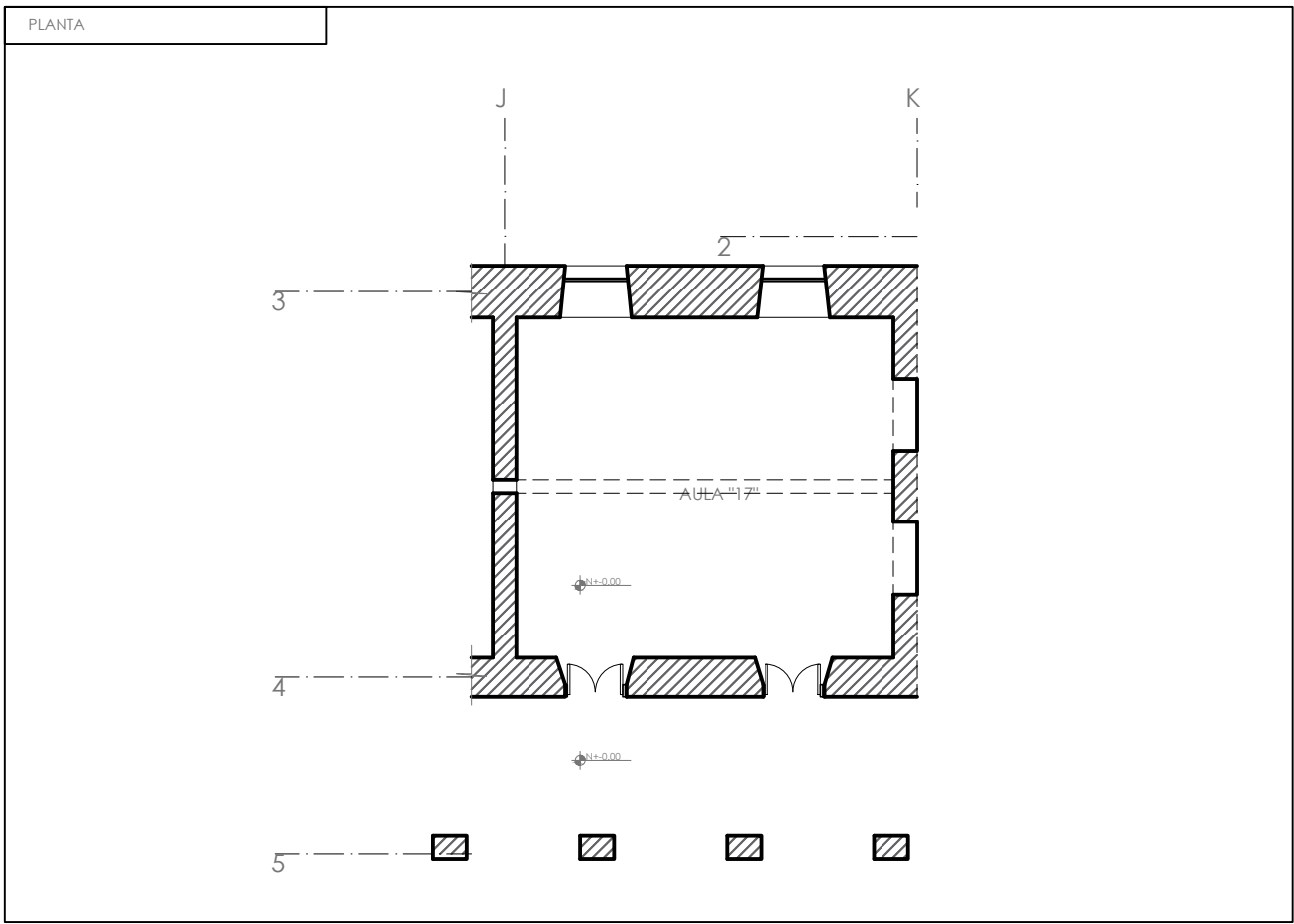

DESCRIPCIÓN FÍSICO CONSTRUCTIVO	MATERIAL DE CONSTRUCCIÓN	OBSERVACIONES	ESTADO DE CONSERVACIÓN		
			BUENO	REGULAR	MALO
CIMENTACIÓN	Piedra		<input checked="" type="checkbox"/>	<input type="checkbox"/>	<input type="checkbox"/>
ESTRUCTURA	Muros de Adobe / Hormigón A.		<input type="checkbox"/>	<input checked="" type="checkbox"/>	<input type="checkbox"/>
MUROS / PAREDES / TABIQUES	Adobe		<input type="checkbox"/>	<input checked="" type="checkbox"/>	<input type="checkbox"/>
REVESTIMIENTO DE PAREDES	Enlucido / pintura	Desprendimientos de enlucido	<input type="checkbox"/>	<input type="checkbox"/>	<input checked="" type="checkbox"/>
PISOS:	Baldosa hidráulica		<input type="checkbox"/>	<input checked="" type="checkbox"/>	<input type="checkbox"/>
CIELO RASO:	Madera aglomerada	Daños por humedad y afectaciones visibles en las piezas de madera	<input type="checkbox"/>	<input type="checkbox"/>	<input checked="" type="checkbox"/>
CUBIERTA:			<input type="checkbox"/>	<input type="checkbox"/>	<input type="checkbox"/>
VENTANAS:	Madera / Vidrio		<input type="checkbox"/>	<input checked="" type="checkbox"/>	<input type="checkbox"/>
ESCALERAS:			<input type="checkbox"/>	<input type="checkbox"/>	<input type="checkbox"/>
PUERTAS:	Madera		<input type="checkbox"/>	<input checked="" type="checkbox"/>	<input type="checkbox"/>
PORTAL / SOPORTAL / GALERÍA	Piedra / Adobe		<input type="checkbox"/>	<input checked="" type="checkbox"/>	<input type="checkbox"/>
PASAMANOS / BALAUSTRADO			<input type="checkbox"/>	<input type="checkbox"/>	<input type="checkbox"/>
INSTALACIONES	iluminación / Fuerza		<input type="checkbox"/>	<input checked="" type="checkbox"/>	<input type="checkbox"/>

UBICACIÓN:

FECHA:

FICHA: 011

CODIGO DEL LOCAL	NIVEL	ESCALA	REHABILITACIÓN ARQUITECTÓNICO PATRIMONIAL LA SALLE RIOBAMBA CARRERA DE ARQUITECTURA - UNACH
KL245	N+-0.00	1:100	FICHA DE LEVANTAMIENTO ARQUITECTÓNICO DEL ESTADO ACTUAL DE AMBIENTES

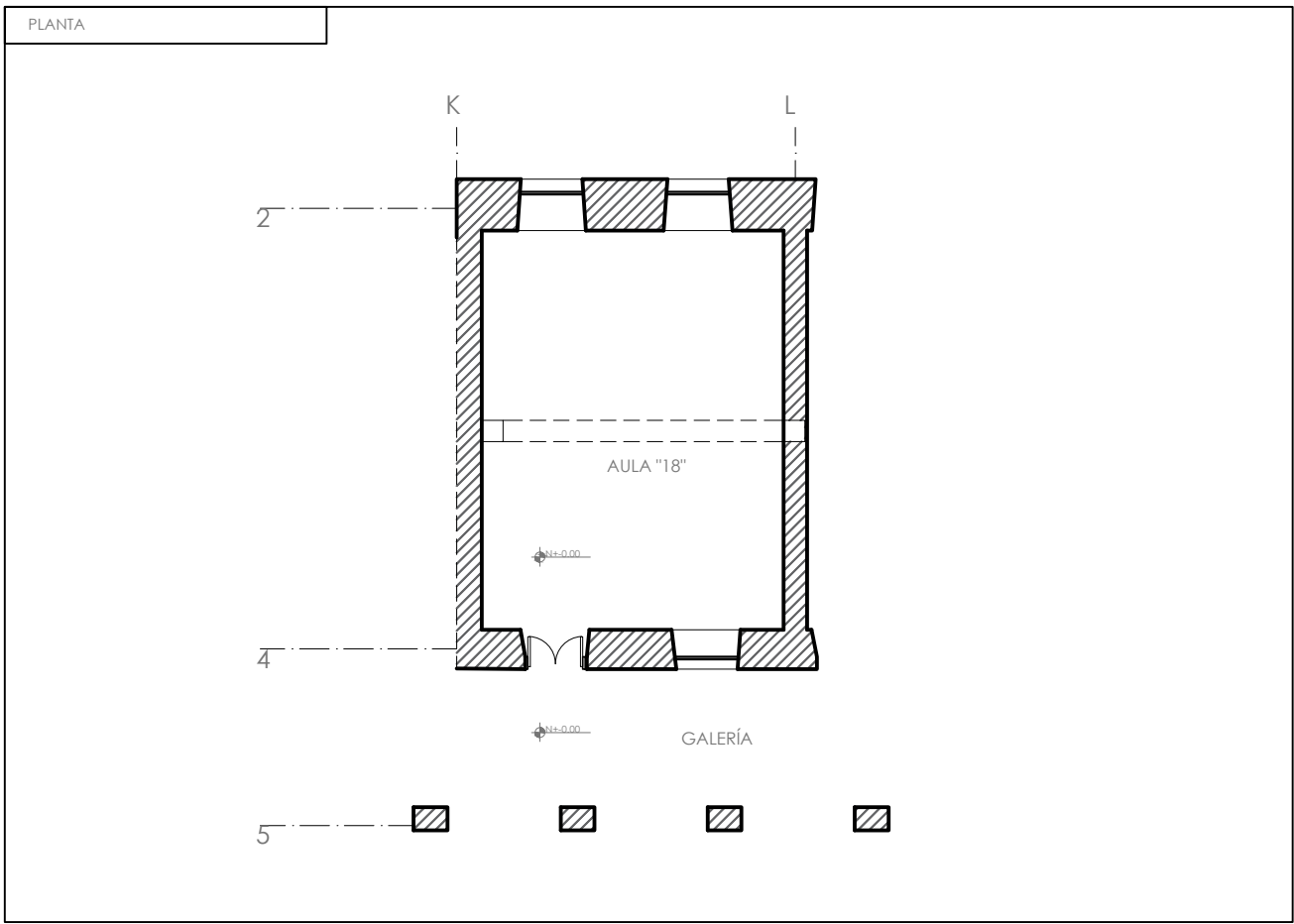

DESCRIPCIÓN FÍSICO CONSTRUCTIVO	MATERIAL DE CONSTRUCCIÓN	OBSERVACIONES	ESTADO DE CONSERVACIÓN		
			BUENO	REGULAR	MALO
CIMENTACIÓN	Piedra		<input checked="" type="checkbox"/>	<input type="checkbox"/>	<input type="checkbox"/>
ESTRUCTURA	Muros de Adobe / Hormigón A.		<input type="checkbox"/>	<input checked="" type="checkbox"/>	<input type="checkbox"/>
MUROS / PAREDES / TABIQUES	Adobe		<input type="checkbox"/>	<input checked="" type="checkbox"/>	<input type="checkbox"/>
REVESTIMIENTO DE PAREDES	Enlucido / pintura	Desprendimientos de enlucido	<input type="checkbox"/>	<input type="checkbox"/>	<input checked="" type="checkbox"/>
PISOS:	Ceramica cuadrada pequeña	Piezas cerámicas afectadas por a causa de la edad del material	<input type="checkbox"/>	<input checked="" type="checkbox"/>	<input type="checkbox"/>
CIELO RASO:	Madera pintada	Manchas provocadas por humedad	<input type="checkbox"/>	<input type="checkbox"/>	<input checked="" type="checkbox"/>
CUBIERTA:			<input type="checkbox"/>	<input type="checkbox"/>	<input type="checkbox"/>
VENTANAS:	Madera / Vidrio		<input type="checkbox"/>	<input checked="" type="checkbox"/>	<input type="checkbox"/>
ESCALERAS:			<input type="checkbox"/>	<input type="checkbox"/>	<input type="checkbox"/>
PUERTAS:	Madera		<input type="checkbox"/>	<input checked="" type="checkbox"/>	<input type="checkbox"/>
PORTAL / SOPORTAL / GALERÍA	Piedra / Adobe		<input type="checkbox"/>	<input checked="" type="checkbox"/>	<input type="checkbox"/>
PASAMANOS / BALAUSTRADO			<input type="checkbox"/>	<input type="checkbox"/>	<input type="checkbox"/>
INSTALACIONES	iluminación / Fuerza		<input type="checkbox"/>	<input checked="" type="checkbox"/>	<input type="checkbox"/>

UBICACIÓN:

FECHA:	
FICHA:	012

CODIGO DEL LOCAL	NIVEL	ESCALA	REHABILITACIÓN ARQUITECTÓNICO PATRIMONIAL LA SALLE RIOBAMBA CARRERA DE ARQUITECTURA - UNACH
LM245	N+0.00	1:100	FICHA DE LEVANTAMIENTO ARQUITECTÓNICO DEL ESTADO ACTUAL DE AMBIENTES

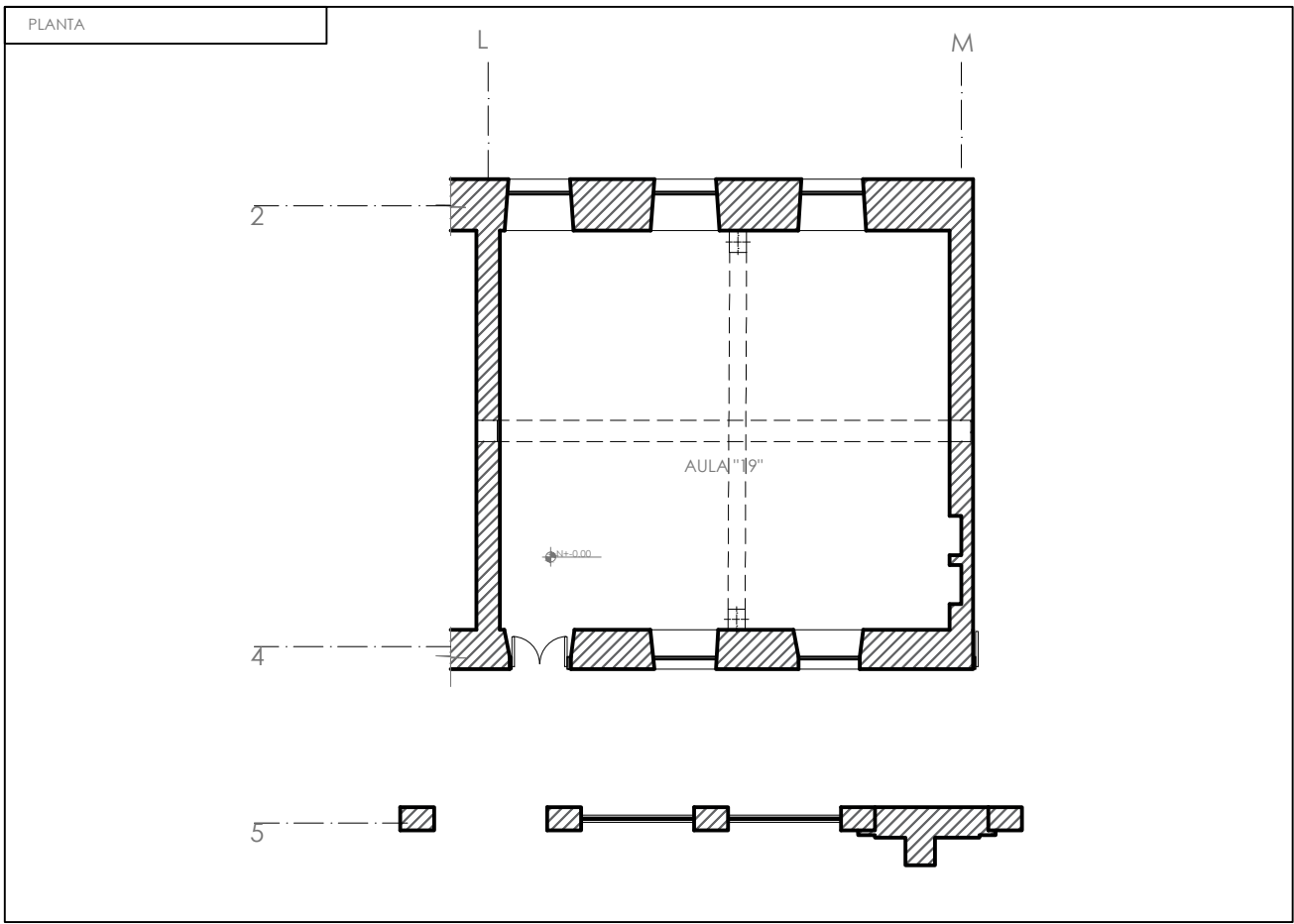

DESCRIPCIÓN FÍSICO CONSTRUCTIVO	MATERIAL DE CONSTRUCCIÓN	OBSERVACIONES	ESTADO DE CONSERVACIÓN		
			BUENO	REGULAR	MALO
CIMENTACIÓN	Piedra		<input checked="" type="checkbox"/>	<input type="checkbox"/>	<input type="checkbox"/>
ESTRUCTURA	Muros de Adobe / Hormigón A.		<input type="checkbox"/>	<input checked="" type="checkbox"/>	<input type="checkbox"/>
MUROS / PAREDES / TABIQUES	Adobe		<input type="checkbox"/>	<input checked="" type="checkbox"/>	<input type="checkbox"/>
REVESTIMIENTO DE PAREDES	Enlucido / pintura		<input type="checkbox"/>	<input checked="" type="checkbox"/>	<input type="checkbox"/>
PISOS:	Duela de madera		<input type="checkbox"/>	<input checked="" type="checkbox"/>	<input type="checkbox"/>
CIELO RASO:	Madera tipo duela pintada	Madera pintada con manchas de humedad, afectación de xilofagos	<input type="checkbox"/>	<input type="checkbox"/>	<input checked="" type="checkbox"/>
CUBIERTA:			<input type="checkbox"/>	<input type="checkbox"/>	<input type="checkbox"/>
VENTANAS:	Madera / Vidrio		<input type="checkbox"/>	<input checked="" type="checkbox"/>	<input type="checkbox"/>
ESCALERAS:			<input type="checkbox"/>	<input type="checkbox"/>	<input type="checkbox"/>
PUERTAS:	Madera		<input type="checkbox"/>	<input checked="" type="checkbox"/>	<input type="checkbox"/>
PORTAL / SOPORTAL / GALERÍA	Piedra / Adobe		<input type="checkbox"/>	<input checked="" type="checkbox"/>	<input type="checkbox"/>
PASAMANOS / BALAUSTRADO			<input type="checkbox"/>	<input type="checkbox"/>	<input type="checkbox"/>
INSTALACIONES	iluminación / Fuerza		<input type="checkbox"/>	<input checked="" type="checkbox"/>	<input type="checkbox"/>

UBICACIÓN:

FECHA:

FICHA: **013**

CODIGO DEL LOCAL	NIVEL	ESCALA	REHABILITACIÓN ARQUITECÓNICO PATRIMONIAL LA SALLE RIOBAMBA CARRERA DE ARQUITECTURA - UNACH
MNO11'	N+-0.00	1:100	FICHA DE LEVANTAMIENTO ARQUITECTÓNICO DEL ESTADO ACTUAL DE AMBIENTES

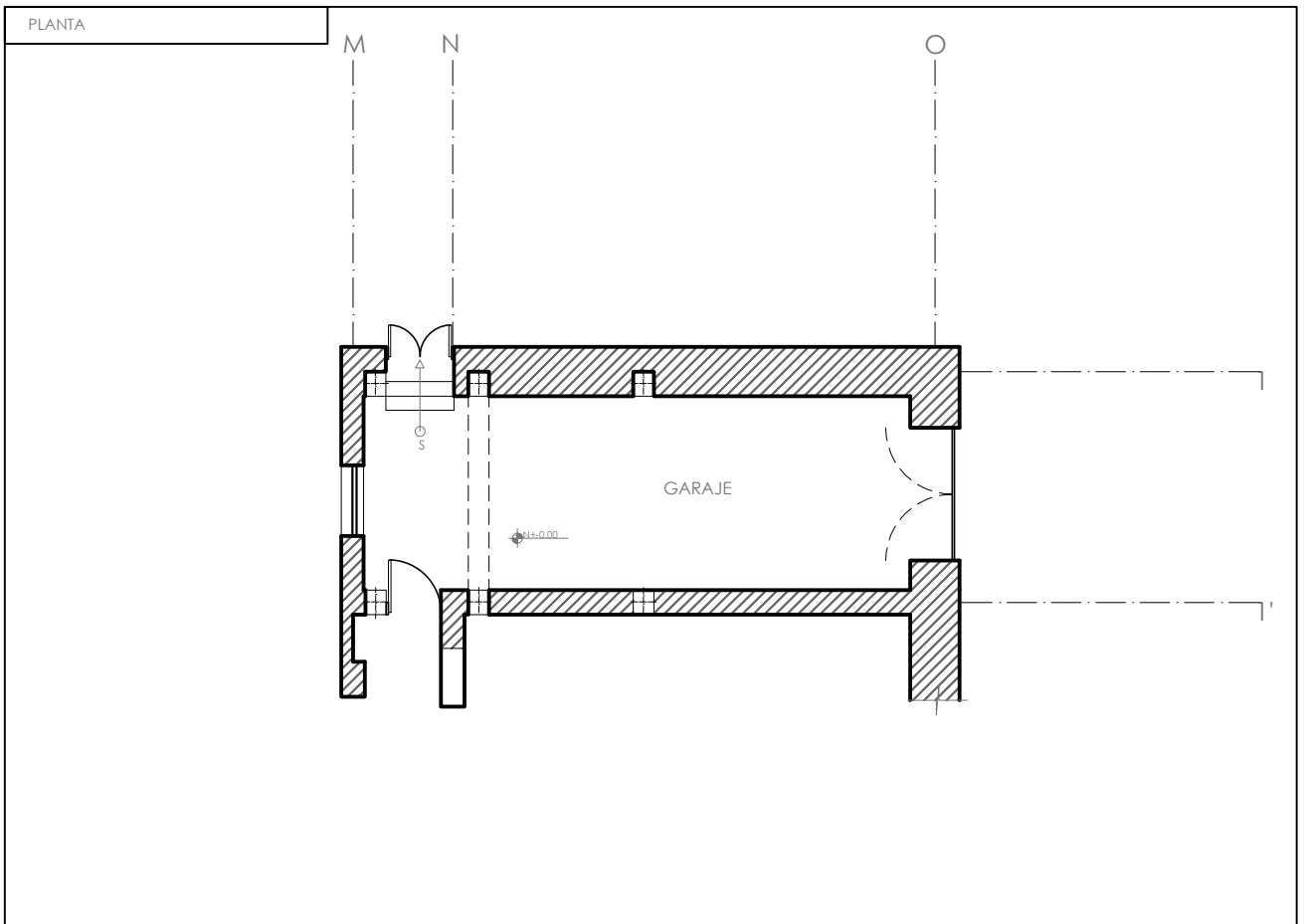

DESCRIPCIÓN FÍSICO CONSTRUCTIVO	MATERIAL DE CONSTRUCCIÓN	OBSERVACIONES	ESTADO DE CONSERVACIÓN		
			BUENO	REGULAR	MALO
CIMENTACIÓN	Piedra		<input checked="" type="checkbox"/>	<input type="checkbox"/>	<input type="checkbox"/>
ESTRUCTURA	Muros de Adobe / Hormigón A.		<input type="checkbox"/>	<input checked="" type="checkbox"/>	<input type="checkbox"/>
MUROS / PAREDES / TABIQUES	Adobe / Ladrillo		<input type="checkbox"/>	<input checked="" type="checkbox"/>	<input type="checkbox"/>
REVESTIMIENTO DE PAREDES	Enlucido	Mal estado de recubrimientos, afectacion por hollín	<input type="checkbox"/>	<input type="checkbox"/>	<input checked="" type="checkbox"/>
PISOS:	Hormigón	Contrapiso sin recubrimiento	<input type="checkbox"/>	<input type="checkbox"/>	<input checked="" type="checkbox"/>
CIELO RASO:			<input type="checkbox"/>	<input type="checkbox"/>	<input type="checkbox"/>
CUBIERTA:			<input type="checkbox"/>	<input type="checkbox"/>	<input type="checkbox"/>
VENTANAS:			<input type="checkbox"/>	<input type="checkbox"/>	<input type="checkbox"/>
ESCALERAS:			<input type="checkbox"/>	<input type="checkbox"/>	<input type="checkbox"/>
PUERTAS:	Madera / Metálica	Puerta de madera hacia el pasillo, puerta vehicular metálica	<input type="checkbox"/>	<input checked="" type="checkbox"/>	<input type="checkbox"/>
PORTAL / SOPORTAL / GALERÍA			<input type="checkbox"/>	<input type="checkbox"/>	<input type="checkbox"/>
PASAMANOS / BALAUSTRADO			<input type="checkbox"/>	<input type="checkbox"/>	<input type="checkbox"/>
INSTALACIONES	iluminación / Fuerza		<input type="checkbox"/>	<input checked="" type="checkbox"/>	<input type="checkbox"/>

UBICACIÓN:

FECHA:	
FICHA:	014

CODIGO DEL LOCAL	NIVEL	ESCALA	REHABILITACIÓN ARQUITECTÓNICA PATRIMONIAL LA SALLE RIOBAMBA CARRERA DE ARQUITECTURA - UNACH
NO13'	N+0.00	1:100	FICHA DE LEVANTAMIENTO ARQUITECTÓNICO DEL ESTADO ACTUAL DE AMBIENTES

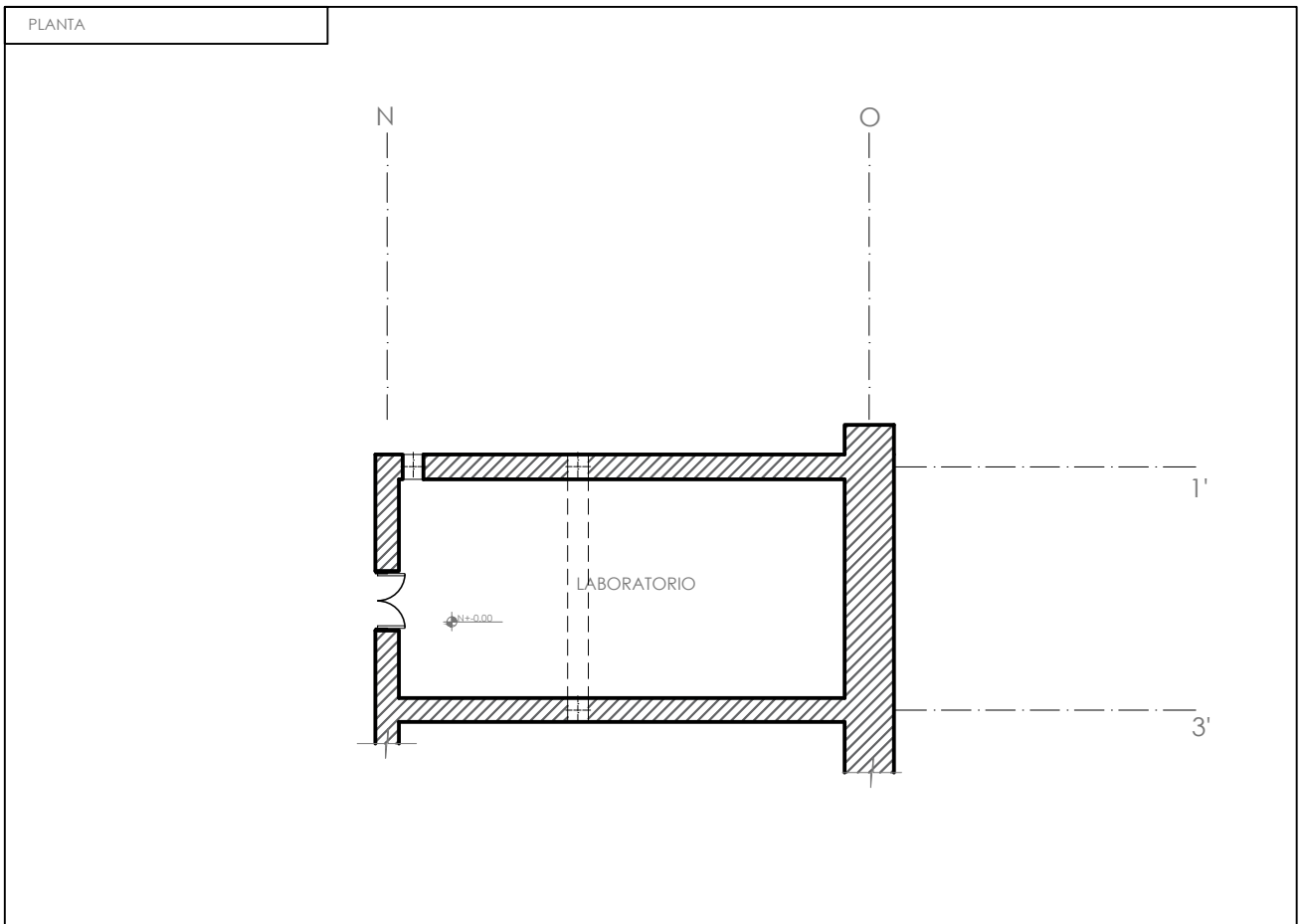

DESCRIPCIÓN FÍSICO CONSTRUCTIVO	MATERIAL DE CONSTRUCCIÓN	OBSERVACIONES	ESTADO DE CONSERVACIÓN		
			BUENO	REGULAR	MALO
CIMENTACIÓN	Piedra		<input checked="" type="checkbox"/>	<input type="checkbox"/>	<input type="checkbox"/>
ESTRUCTURA	Muros de Adobe / Hormigón A.		<input type="checkbox"/>	<input checked="" type="checkbox"/>	<input type="checkbox"/>
MUROS / PAREDES / TABIQUES	Adobe		<input type="checkbox"/>	<input checked="" type="checkbox"/>	<input type="checkbox"/>
REVESTIMIENTO DE PAREDES	Enlucido / pintura	Presencia de pintura mural	<input type="checkbox"/>	<input checked="" type="checkbox"/>	<input type="checkbox"/>
PISOS:	Cerámica		<input type="checkbox"/>	<input checked="" type="checkbox"/>	<input type="checkbox"/>
CIELO RASO:	Madera / Yeso		<input type="checkbox"/>	<input checked="" type="checkbox"/>	<input type="checkbox"/>
CUBIERTA:			<input type="checkbox"/>	<input type="checkbox"/>	<input type="checkbox"/>
VENTANAS:			<input type="checkbox"/>	<input type="checkbox"/>	<input type="checkbox"/>
ESCALERAS:			<input type="checkbox"/>	<input type="checkbox"/>	<input type="checkbox"/>
PUERTAS:	Madera		<input type="checkbox"/>	<input checked="" type="checkbox"/>	<input type="checkbox"/>
PORTAL / SOPORTAL / GALERÍA			<input type="checkbox"/>	<input type="checkbox"/>	<input type="checkbox"/>
PASAMANOS / BALAUSTRADO			<input type="checkbox"/>	<input type="checkbox"/>	<input type="checkbox"/>
INSTALACIONES	iluminación / Fuerza		<input type="checkbox"/>	<input checked="" type="checkbox"/>	<input type="checkbox"/>

UBICACIÓN:

FECHA:

FICHA: **015**

CODIGO DEL LOCAL	NIVEL	ESCALA	REHABILITACIÓN ARQUITECTÓNICA PATRIMONIAL LA SALLE RIOBAMBA CARRERA DE ARQUITECTURA - UNACH
NO34	N+0.00	1:100	FICHA DE LEVANTAMIENTO ARQUITECTÓNICO DEL ESTADO ACTUAL DE AMBIENTES

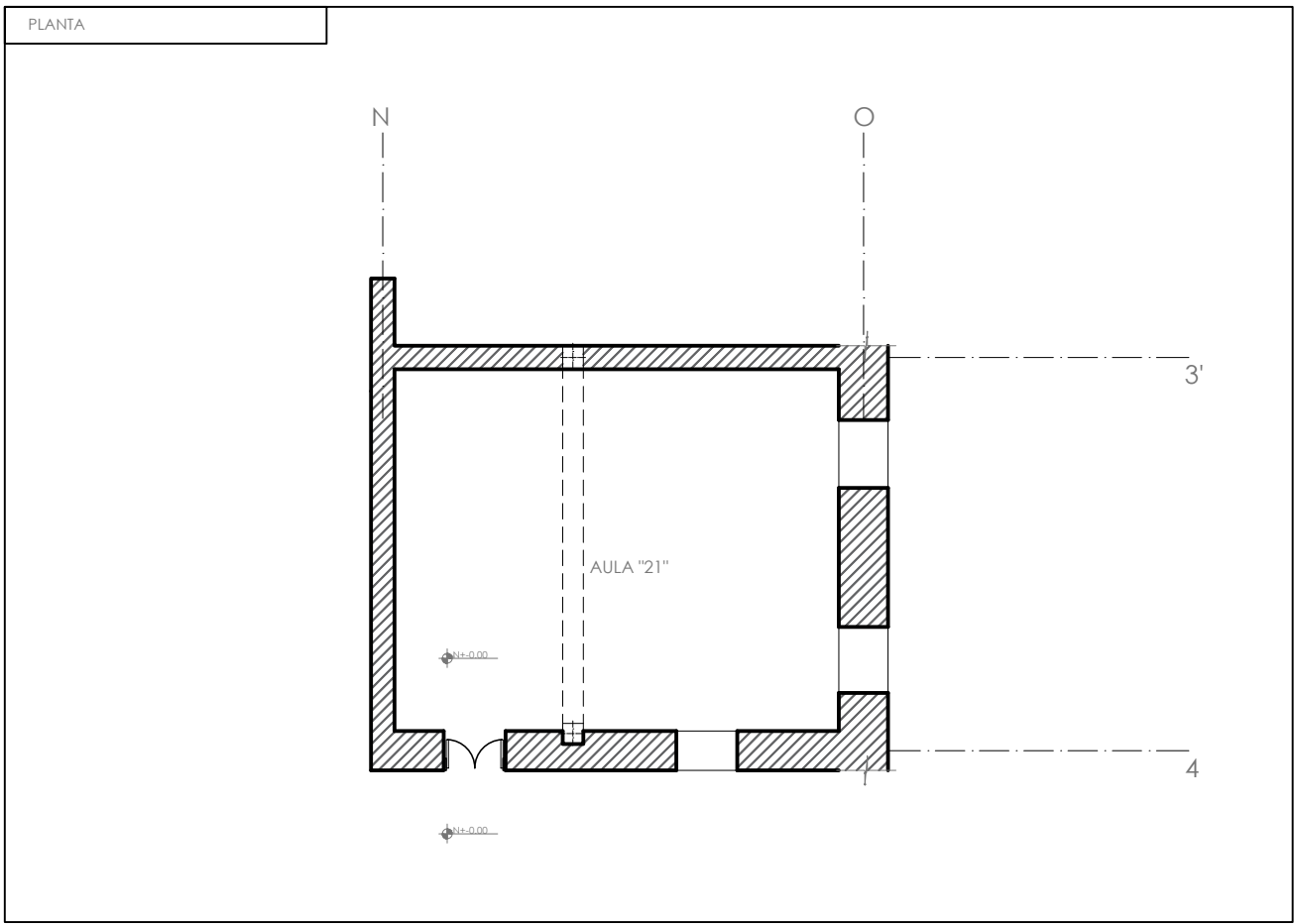

DESCRIPCIÓN FÍSICO CONSTRUCTIVO	MATERIAL DE CONSTRUCCIÓN	OBSERVACIONES	ESTADO DE CONSERVACIÓN		
			BUENO	REGULAR	MALO
CIMENTACIÓN	Piedra		<input checked="" type="checkbox"/>	<input type="checkbox"/>	<input type="checkbox"/>
ESTRUCTURA	Muros de Adobe / Hormigón A.		<input type="checkbox"/>	<input checked="" type="checkbox"/>	<input type="checkbox"/>
MUROS / PAREDES / TABIQUES	Adobe		<input type="checkbox"/>	<input checked="" type="checkbox"/>	<input type="checkbox"/>
REVESTIMIENTO DE PAREDES	Enlucido / pintura	Varios desprendimientos de enlucido y pintura	<input type="checkbox"/>	<input type="checkbox"/>	<input checked="" type="checkbox"/>
PISOS:	Madera Duela		<input type="checkbox"/>	<input checked="" type="checkbox"/>	<input type="checkbox"/>
CIELO RASO:	Madera aglomerada / Yeso pintado	Sección de pintura mural en cielo raso sobre yeso	<input type="checkbox"/>	<input checked="" type="checkbox"/>	<input type="checkbox"/>
CUBIERTA:			<input type="checkbox"/>	<input type="checkbox"/>	<input type="checkbox"/>
VENTANAS:	Madera / Vidrio		<input type="checkbox"/>	<input checked="" type="checkbox"/>	<input type="checkbox"/>
ESCALERAS:			<input type="checkbox"/>	<input type="checkbox"/>	<input type="checkbox"/>
PUERTAS:	Madera		<input type="checkbox"/>	<input checked="" type="checkbox"/>	<input type="checkbox"/>
PORTAL / SOPORTAL / GALERÍA	Piedra / Adobe		<input type="checkbox"/>	<input checked="" type="checkbox"/>	<input type="checkbox"/>
PASAMANOS / BALAUSTRADO			<input type="checkbox"/>	<input type="checkbox"/>	<input type="checkbox"/>
INSTALACIONES	iluminación / Fuerza		<input type="checkbox"/>	<input checked="" type="checkbox"/>	<input type="checkbox"/>

UBICACIÓN:

FECHA:

FICHA: **016**

CODIGO DEL LOCAL	NIVEL	ESCALA	REHABILITACIÓN ARQUITECTÓNICO PATRIMONIAL LA SALLE RIOBAMBA CARRERA DE ARQUITECTURA - UNACH
N°045	N+0.86	1:100	FICHA DE LEVANTAMIENTO ARQUITECTÓNICO DEL ESTADO ACTUAL DE AMBIENTES

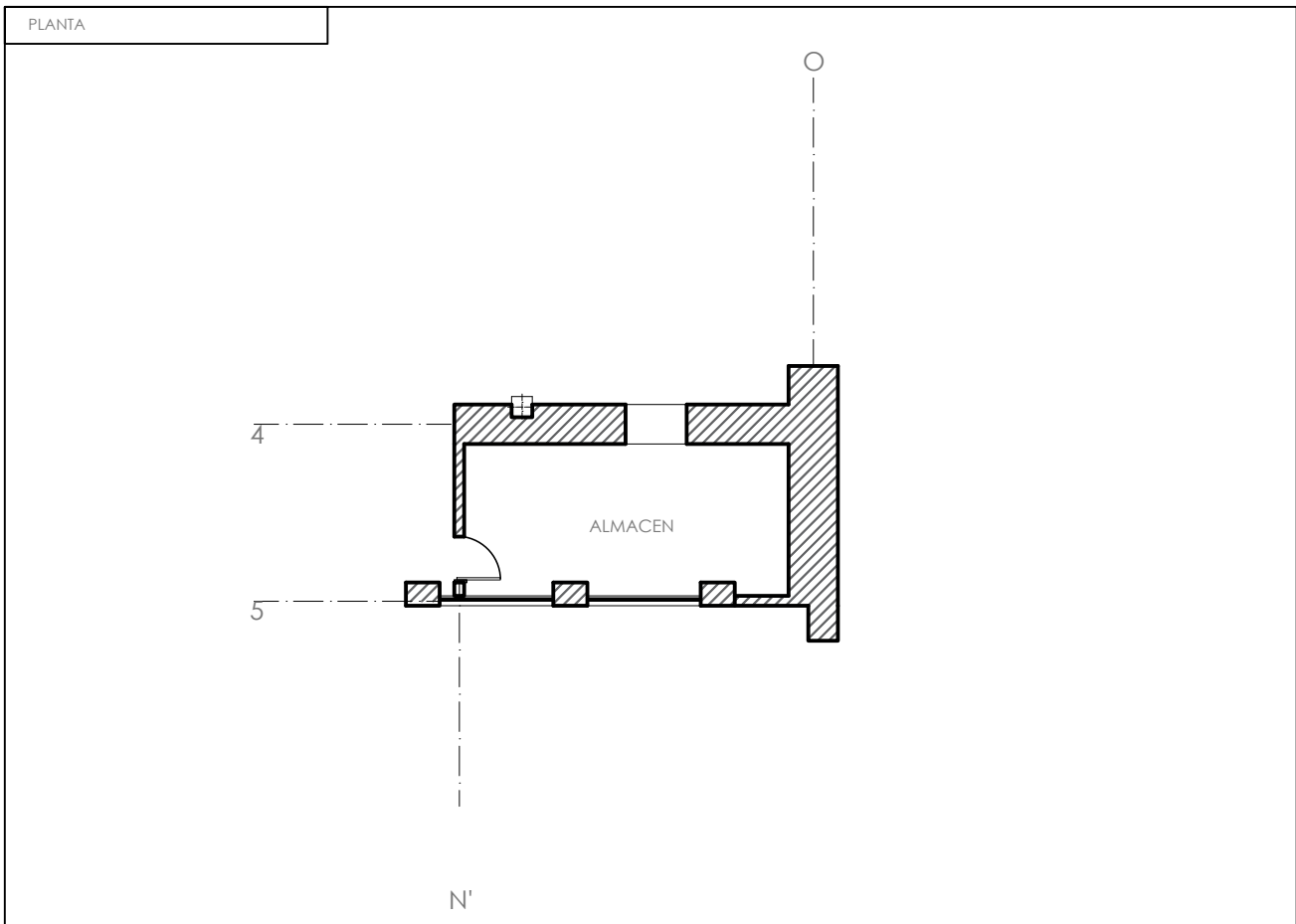

DESCRIPCIÓN FÍSICO CONSTRUCTIVO	MATERIAL DE CONSTRUCCIÓN	OBSERVACIONES	ESTADO DE CONSERVACIÓN		
			BUENO	REGULAR	MALO
CIMENTACIÓN	Piedra		<input checked="" type="checkbox"/>	<input type="checkbox"/>	<input type="checkbox"/>
ESTRUCTURA	Muros de Adobe / Hormigón A.		<input type="checkbox"/>	<input checked="" type="checkbox"/>	<input type="checkbox"/>
MUROS / PAREDES / TABIQUES	Adobe		<input type="checkbox"/>	<input checked="" type="checkbox"/>	<input type="checkbox"/>
REVESTIMIENTO DE PAREDES	Enlucido / pintura		<input type="checkbox"/>	<input checked="" type="checkbox"/>	<input type="checkbox"/>
PISOS:	Cerámica		<input type="checkbox"/>	<input checked="" type="checkbox"/>	<input type="checkbox"/>
CIELO RASO:	Madera	Piezas de madera aglomerada fijadas con clavos	<input type="checkbox"/>	<input checked="" type="checkbox"/>	<input type="checkbox"/>
CUBIERTA:			<input type="checkbox"/>	<input type="checkbox"/>	<input type="checkbox"/>
VENTANAS:	Madera / Vidrio / Metálica	Ventana de madera hacia el Aula "21", ventanas metálicas hacia patio frontal	<input type="checkbox"/>	<input checked="" type="checkbox"/>	<input type="checkbox"/>
ESCALERAS:			<input type="checkbox"/>	<input type="checkbox"/>	<input type="checkbox"/>
PUERTAS:	Metálica		<input type="checkbox"/>	<input checked="" type="checkbox"/>	<input type="checkbox"/>
PORTAL / SOPORTAL / GALERÍA			<input type="checkbox"/>	<input type="checkbox"/>	<input type="checkbox"/>
PASAMANOS / BALAUSTRADO			<input type="checkbox"/>	<input type="checkbox"/>	<input type="checkbox"/>
INSTALACIONES	iluminación / Fuerza		<input type="checkbox"/>	<input checked="" type="checkbox"/>	<input type="checkbox"/>

UBICACIÓN: 	FECHA:	
	FICHA:	017

CODIGO DEL LOCAL	NIVEL	ESCALA	REHABILITACIÓN ARQUITECTÓNICO PATRIMONIAL LA SALLE RIOBAMBA CARRERA DE ARQUITECTURA - UNACH
AB456	N+4.71	1:100	FICHA DE LEVANTAMIENTO ARQUITECTÓNICO DEL ESTADO ACTUAL DE AMBIENTES

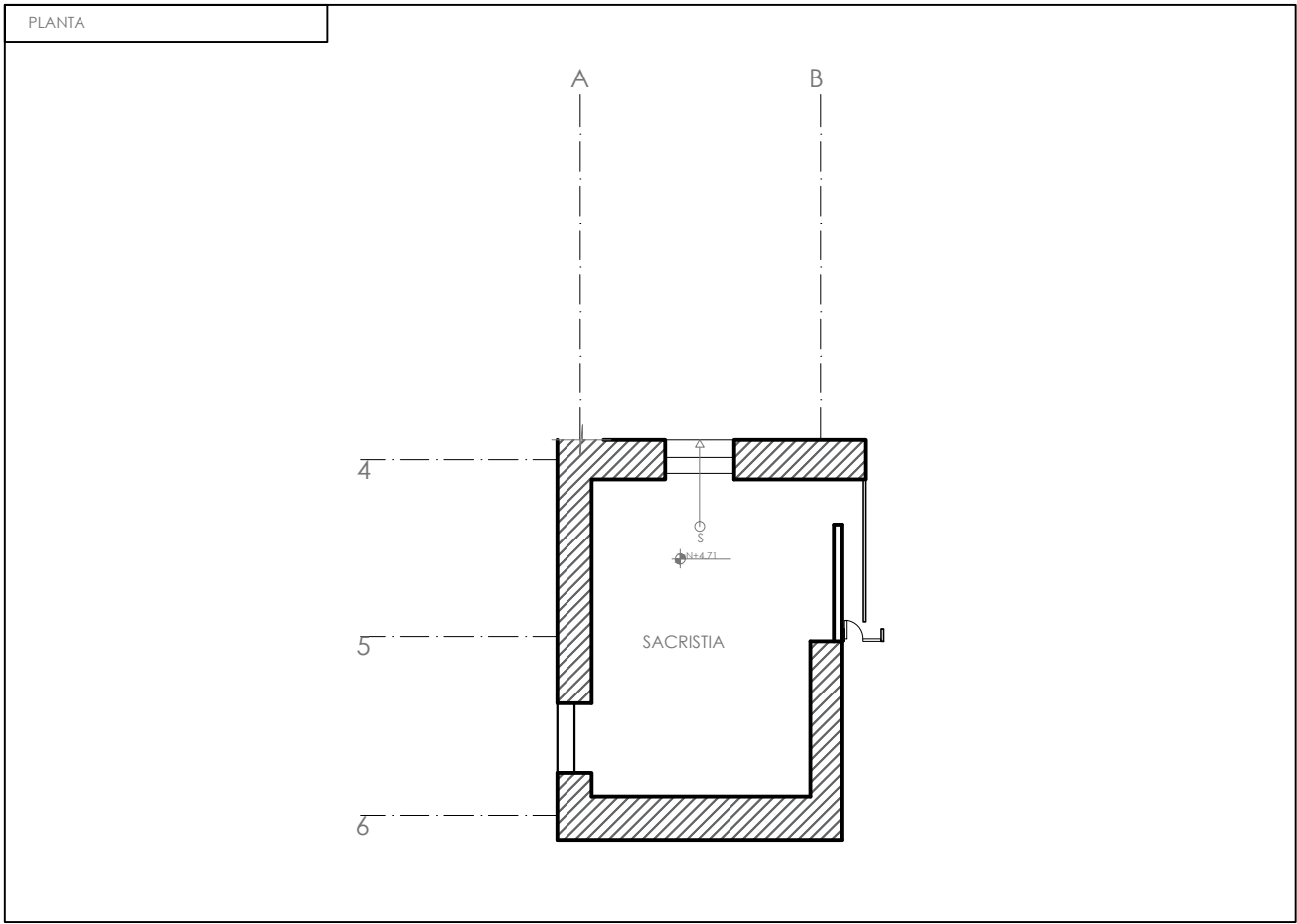

DESCRIPCIÓN FÍSICO CONSTRUCTIVO	MATERIAL DE CONSTRUCCIÓN	OBSERVACIONES	ESTADO DE CONSERVACIÓN		
			BUENO	REGULAR	MALO
CIMENTACIÓN			<input type="checkbox"/>	<input type="checkbox"/>	<input type="checkbox"/>
ESTRUCTURA	Muros de Adobe / Hormigón A.		<input type="checkbox"/>	<input checked="" type="checkbox"/>	<input type="checkbox"/>
MUROS / PAREDES / TABIQUES	Adobe / Mampara	Mampara de y muro de bahareque separan un costado del espacio	<input type="checkbox"/>	<input checked="" type="checkbox"/>	<input type="checkbox"/>
REVESTIMIENTO DE PAREDES	Enlucido / pintura		<input type="checkbox"/>	<input checked="" type="checkbox"/>	<input type="checkbox"/>
PISOS:	Madera	Vigas de madera y entepiso de duelas	<input type="checkbox"/>	<input checked="" type="checkbox"/>	<input type="checkbox"/>
CIELO RASO:	Madera	Piezas de madera aglomerada	<input type="checkbox"/>	<input type="checkbox"/>	<input checked="" type="checkbox"/>
CUBIERTA:	Madera / Piezas metálicas	La cubierta original tiene estructura de madera y recubrimiento de piezas met.	<input type="checkbox"/>	<input checked="" type="checkbox"/>	<input type="checkbox"/>
VENTANAS:	Madera / Vidrio		<input type="checkbox"/>	<input checked="" type="checkbox"/>	<input type="checkbox"/>
ESCALERAS:	Madera		<input type="checkbox"/>	<input checked="" type="checkbox"/>	<input type="checkbox"/>
PUERTAS:	Madera		<input type="checkbox"/>	<input checked="" type="checkbox"/>	<input type="checkbox"/>
PORTAL / SOPORTAL / GALERÍA			<input type="checkbox"/>	<input type="checkbox"/>	<input type="checkbox"/>
PASAMANOS / BALAUSTRADO			<input type="checkbox"/>	<input type="checkbox"/>	<input type="checkbox"/>
INSTALACIONES	iluminación / Fuerza		<input type="checkbox"/>	<input checked="" type="checkbox"/>	<input type="checkbox"/>

UBICACIÓN:

FECHA:

FICHA: **018**

CODIGO DEL LOCAL	NIVEL	ESCALA	REHABILITACIÓN ARQUITECÓNICO PATRIMONIAL LA SALLE RIOBAMBA CARRERA DE ARQUITECTURA - UNACH
AF34	N+4.71	1:200	FICHA DE LEVANTAMIENTO ARQUITECTÓNICO DEL ESTADO ACTUAL DE AMBIENTES

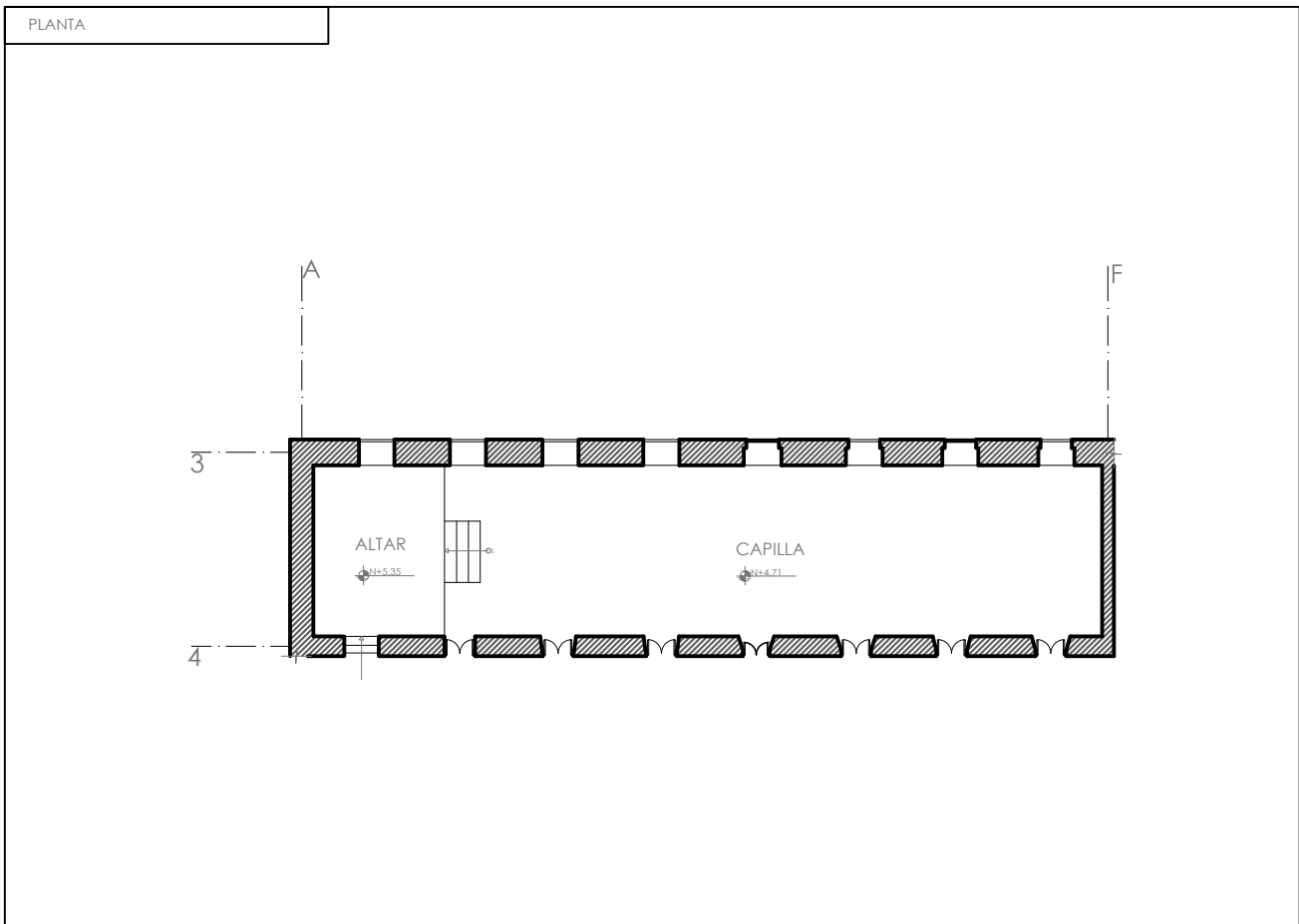

DESCRIPCIÓN FÍSICO CONSTRUCTIVO	MATERIAL DE CONSTRUCCIÓN	OBSERVACIONES	ESTADO DE CONSERVACIÓN		
			BUENO	REGULAR	MALO
CIMENTACIÓN			<input type="checkbox"/>	<input type="checkbox"/>	<input type="checkbox"/>
ESTRUCTURA	Muros de Adobe		<input type="checkbox"/>	<input checked="" type="checkbox"/>	<input type="checkbox"/>
MUROS / PAREDES / TABIQUES	Adobe / Bahareque	las paredes interiores que limitan con otras habitaciones son de bahareque	<input type="checkbox"/>	<input checked="" type="checkbox"/>	<input type="checkbox"/>
REVESTIMIENTO DE PAREDES	Enlucido / pintura	Existen enlucidos de cemento y empañetados de tierra + pintura	<input type="checkbox"/>	<input checked="" type="checkbox"/>	<input type="checkbox"/>
PISOS:	Madera	El entrepiso es estructura de madera y madera en duelas	<input type="checkbox"/>	<input checked="" type="checkbox"/>	<input type="checkbox"/>
CIELO RASO:	Yeso	La capilla mantiene cielo raso de yeso y pintura mural / frescos originales	<input type="checkbox"/>	<input type="checkbox"/>	<input checked="" type="checkbox"/>
CUBIERTA:	Madera / Piezas metálicas	La cubierta original tiene estructura de madera y recubrimiento de piezas met.	<input type="checkbox"/>	<input checked="" type="checkbox"/>	<input type="checkbox"/>
VENTANAS:	Madera / Vidrio	las ventanas originales del edificio.	<input type="checkbox"/>	<input checked="" type="checkbox"/>	<input type="checkbox"/>
ESCALERAS:			<input type="checkbox"/>	<input type="checkbox"/>	<input type="checkbox"/>
PUERTAS:	Madera		<input type="checkbox"/>	<input checked="" type="checkbox"/>	<input type="checkbox"/>
PORTAL / SOPORTAL / GALERÍA	Adobe / Madera		<input type="checkbox"/>	<input type="checkbox"/>	<input checked="" type="checkbox"/>
PASAMANOS / BALAUSTRADO			<input type="checkbox"/>	<input checked="" type="checkbox"/>	<input type="checkbox"/>
INSTALACIONES	iluminación / Fuerza		<input type="checkbox"/>	<input checked="" type="checkbox"/>	<input type="checkbox"/>

UBICACIÓN:

FECHA:

FICHA: 019

CODIGO DEL LOCAL	NIVEL	ESCALA	REHABILITACIÓN ARQUITECTÓNICO PATRIMONIAL LA SALLE RIOBAMBA CARRERA DE ARQUITECTURA - UNACH
FG34	N+4.71	1:100	FICHA DE LEVANTAMIENTO ARQUITECTÓNICO DEL ESTADO ACTUAL DE AMBIENTES

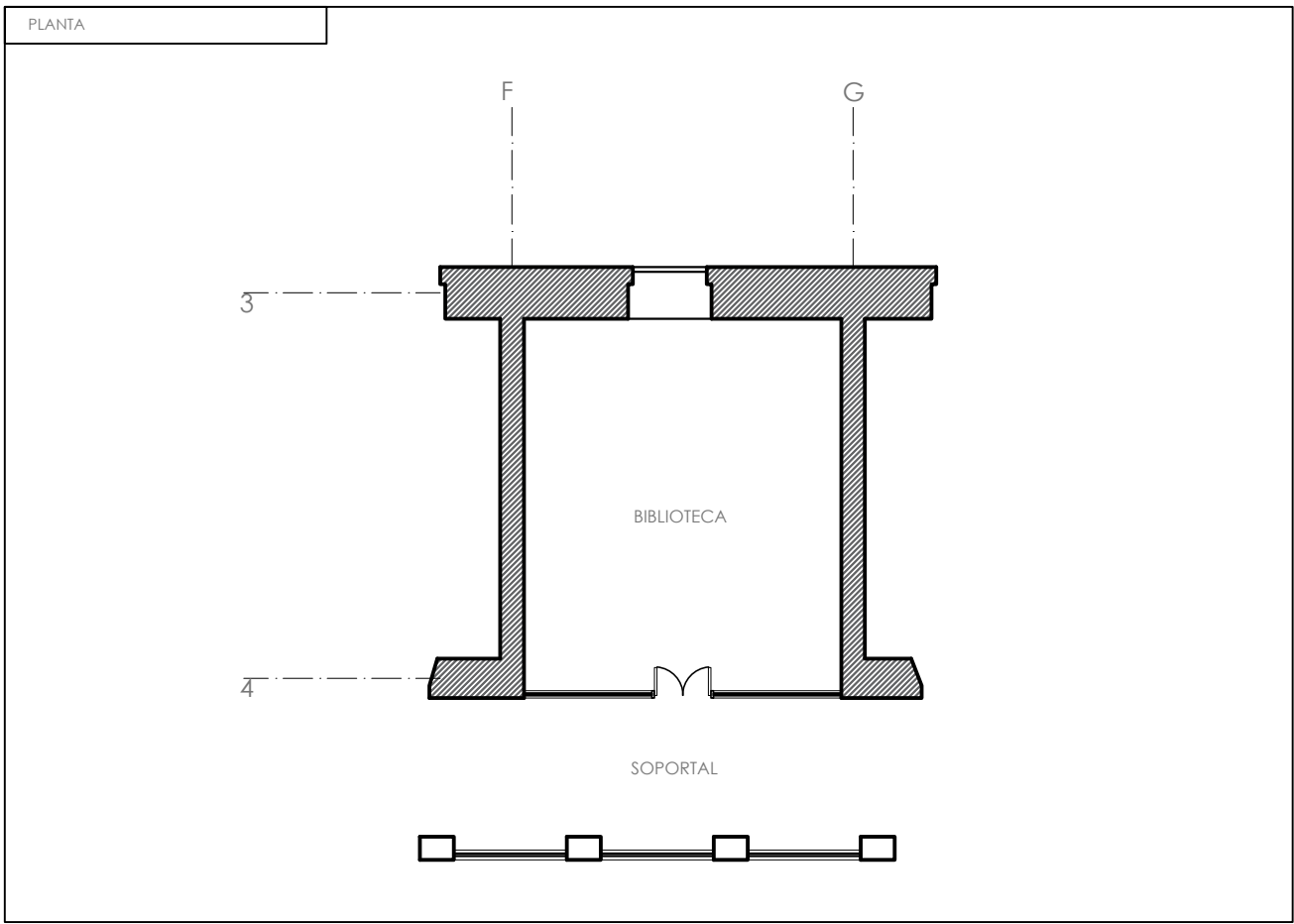

DESCRIPCIÓN FÍSICO CONSTRUCTIVO	MATERIAL DE CONSTRUCCIÓN	OBSERVACIONES	ESTADO DE CONSERVACIÓN		
			BUENO	REGULAR	MALO
CIMENTACIÓN			<input type="checkbox"/>	<input type="checkbox"/>	<input type="checkbox"/>
ESTRUCTURA	Muros de Adobe		<input type="checkbox"/>	<input checked="" type="checkbox"/>	<input type="checkbox"/>
MUROS / PAREDES / TABIQUES	Adobe / Bahareque		<input type="checkbox"/>	<input checked="" type="checkbox"/>	<input type="checkbox"/>
REVESTIMIENTO DE PAREDES	Enlucido / pintura		<input type="checkbox"/>	<input checked="" type="checkbox"/>	<input type="checkbox"/>
PISOS:	Madera	El entrepiso es estructura de madera y madera en duelas	<input type="checkbox"/>	<input type="checkbox"/>	<input checked="" type="checkbox"/>
CIELO RASO:	Madera	Piezas de madera aglomerada fijadas con clavos	<input type="checkbox"/>	<input type="checkbox"/>	<input checked="" type="checkbox"/>
CUBIERTA:	Madera / Piezas metálicas		<input type="checkbox"/>	<input checked="" type="checkbox"/>	<input type="checkbox"/>
VENTANAS:	Madera / Vidrio		<input type="checkbox"/>	<input checked="" type="checkbox"/>	<input type="checkbox"/>
ESCALERAS:			<input type="checkbox"/>	<input type="checkbox"/>	<input type="checkbox"/>
PUERTAS:	Madera		<input type="checkbox"/>	<input checked="" type="checkbox"/>	<input type="checkbox"/>
PORTAL / SOPORTAL / GALERÍA	Adobe / Madera		<input type="checkbox"/>	<input checked="" type="checkbox"/>	<input type="checkbox"/>
PASAMANOS / BALAUSTRADO			<input type="checkbox"/>	<input checked="" type="checkbox"/>	<input type="checkbox"/>
INSTALACIONES	iluminación / Fuerza		<input type="checkbox"/>	<input checked="" type="checkbox"/>	<input type="checkbox"/>

UBICACIÓN:

FECHA:

FICHA: 020

CODIGO DEL LOCAL	NIVEL	ESCALA	REHABILITACIÓN ARQUITECTÓNICO PATRIMONIAL LA SALLE RIOBAMBA CARRERA DE ARQUITECTURA - UNACH
GH34	N+4.71	1:100	FICHA DE LEVANTAMIENTO ARQUITECTÓNICO DEL ESTADO ACTUAL DE AMBIENTES

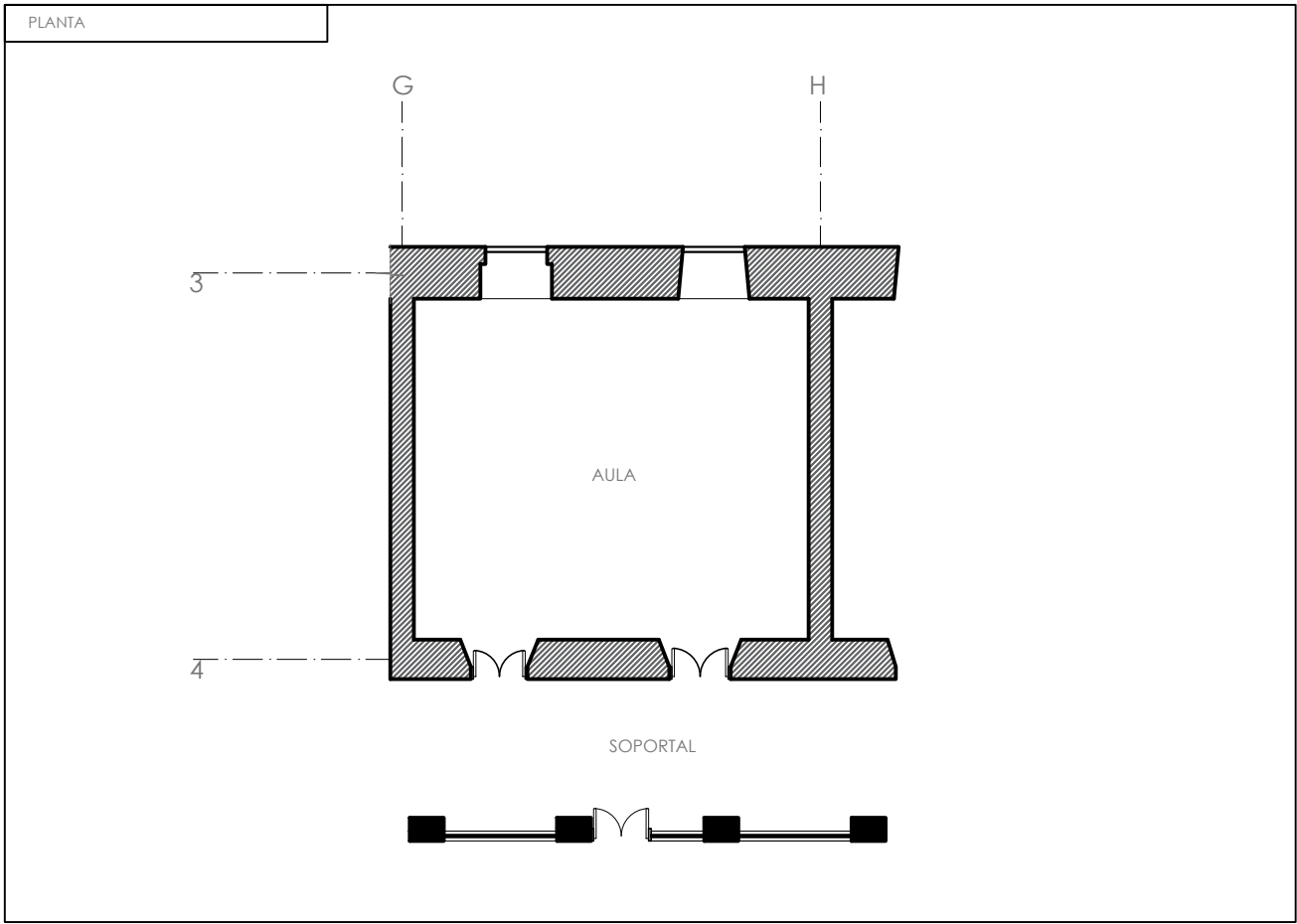

DESCRIPCIÓN FÍSICO CONSTRUCTIVO	MATERIAL DE CONSTRUCCIÓN	OBSERVACIONES	ESTADO DE CONSERVACIÓN		
			BUENO	REGULAR	MALO
CIMENTACIÓN			<input type="checkbox"/>	<input type="checkbox"/>	<input type="checkbox"/>
ESTRUCTURA	Muros de Adobe		<input type="checkbox"/>	<input checked="" type="checkbox"/>	<input type="checkbox"/>
MUROS / PAREDES / TABIQUES	Adobe / Bahareque		<input type="checkbox"/>	<input checked="" type="checkbox"/>	<input type="checkbox"/>
REVESTIMIENTO DE PAREDES	Enlucido / pintura		<input type="checkbox"/>	<input checked="" type="checkbox"/>	<input type="checkbox"/>
PISOS:	Madera		<input type="checkbox"/>	<input type="checkbox"/>	<input checked="" type="checkbox"/>
CIELO RASO:	Madera	Piezas de madera aglomerada fijadas con clavos	<input type="checkbox"/>	<input type="checkbox"/>	<input checked="" type="checkbox"/>
CUBIERTA:	Madera / Piezas metálicas		<input type="checkbox"/>	<input checked="" type="checkbox"/>	<input type="checkbox"/>
VENTANAS:	Madera / Vidrio		<input type="checkbox"/>	<input checked="" type="checkbox"/>	<input type="checkbox"/>
ESCALERAS:			<input type="checkbox"/>	<input type="checkbox"/>	<input type="checkbox"/>
PUERTAS:	Madera	La puerta forma parte de una mampara de madera y vidrio	<input type="checkbox"/>	<input checked="" type="checkbox"/>	<input type="checkbox"/>
PORTAL / SOPORTAL / GALERÍA	Adobe / Madera		<input type="checkbox"/>	<input checked="" type="checkbox"/>	<input type="checkbox"/>
PASAMANOS / BALAUSTRADO			<input type="checkbox"/>	<input checked="" type="checkbox"/>	<input type="checkbox"/>
INSTALACIONES	iluminación / Fuerza		<input type="checkbox"/>	<input checked="" type="checkbox"/>	<input type="checkbox"/>

UBICACIÓN:

FECHA:

FICHA: 021

CODIGO DEL LOCAL	NIVEL	ESCALA	REHABILITACIÓN ARQUITECÓNICO PATRIMONIAL LA SALLE RIOBAMBA CARRERA DE ARQUITECTURA - UNACH
HI34	N+4.71	1:100	FICHA DE LEVANTAMIENTO ARQUITECÓNICO DEL ESTADO ACTUAL DE AMBIENTES

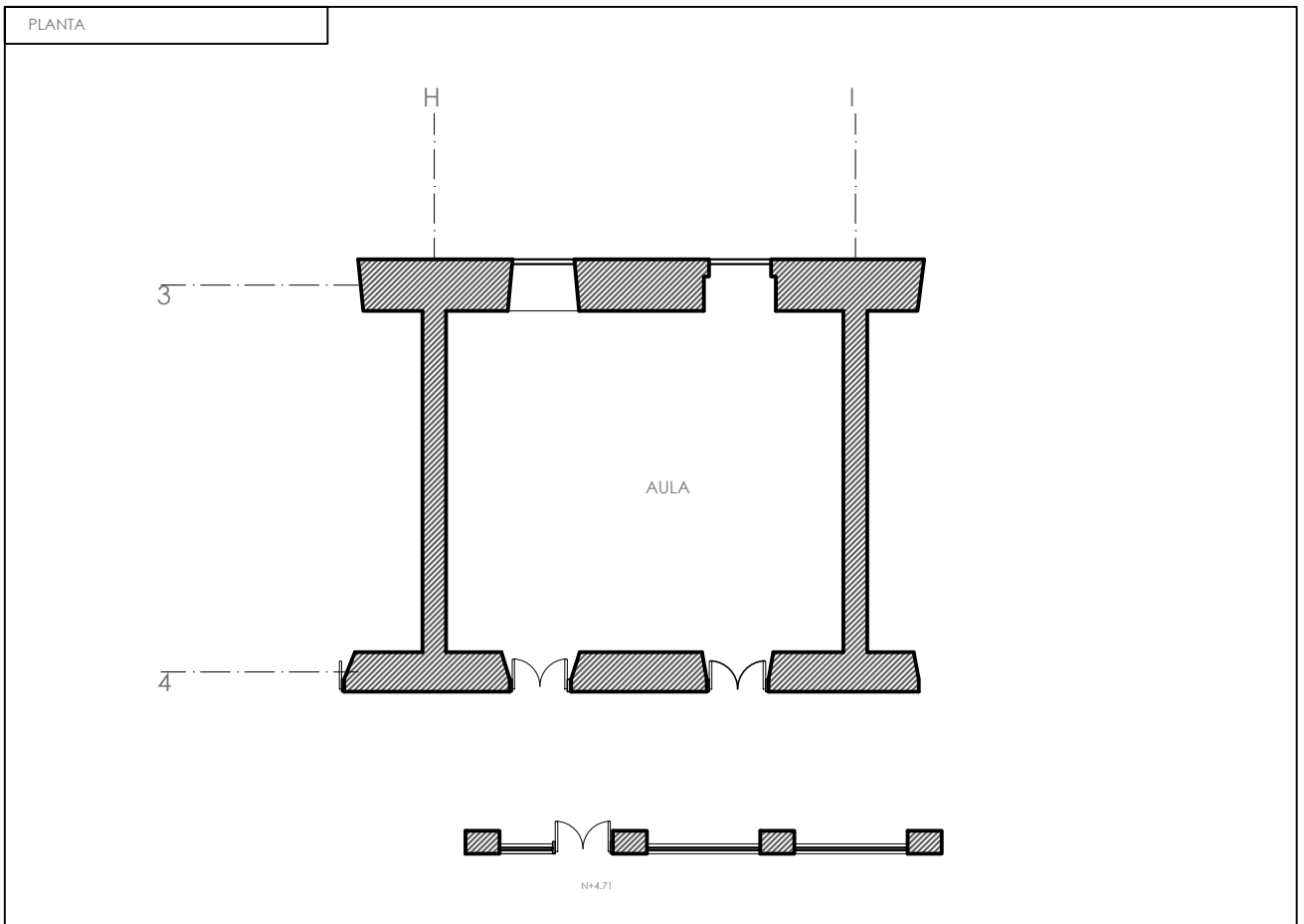

DESCRIPCIÓN FÍSICO CONSTRUCTIVO	MATERIAL DE CONSTRUCCIÓN	OBSERVACIONES	ESTADO DE CONSERVACIÓN		
			BUENO	REGULAR	MALO
CIMENTACIÓN			<input type="checkbox"/>	<input type="checkbox"/>	<input type="checkbox"/>
ESTRUCTURA	Muros de Adobe		<input type="checkbox"/>	<input checked="" type="checkbox"/>	<input type="checkbox"/>
MUROS / PAREDES / TABIQUES	Adobe / Bahareque		<input type="checkbox"/>	<input checked="" type="checkbox"/>	<input type="checkbox"/>
REVESTIMIENTO DE PAREDES	Enlucido / pintura		<input type="checkbox"/>	<input checked="" type="checkbox"/>	<input type="checkbox"/>
PISOS:	Madera		<input type="checkbox"/>	<input checked="" type="checkbox"/>	<input type="checkbox"/>
CIELO RASO:	Madera	Piezas de madera aglomerada fijadas con clavos	<input type="checkbox"/>	<input type="checkbox"/>	<input checked="" type="checkbox"/>
CUBIERTA:	Madera / Piezas metálicas		<input type="checkbox"/>	<input checked="" type="checkbox"/>	<input type="checkbox"/>
VENTANAS:	Madera / Vidrio		<input type="checkbox"/>	<input checked="" type="checkbox"/>	<input type="checkbox"/>
ESCALERAS:			<input type="checkbox"/>	<input type="checkbox"/>	<input type="checkbox"/>
PUERTAS:	Madera		<input type="checkbox"/>	<input checked="" type="checkbox"/>	<input type="checkbox"/>
PORTAL / SOPORTAL / GALERÍA	Adobe / Madera		<input type="checkbox"/>	<input checked="" type="checkbox"/>	<input type="checkbox"/>
PASAMANOS / BALAUSTRADO			<input type="checkbox"/>	<input checked="" type="checkbox"/>	<input type="checkbox"/>
INSTALACIONES	iluminación / Fuerza		<input type="checkbox"/>	<input checked="" type="checkbox"/>	<input type="checkbox"/>

UBICACIÓN:

FECHA:

FICHA: 022

CODIGO DEL LOCAL	NIVEL	ESCALA	REHABILITACIÓN ARQUITECTÓNICO PATRIMONIAL LA SALLE RIOBAMBA CARRERA DE ARQUITECTURA - UNACH
IJ34	N+4.71	1:100	FICHA DE LEVANTAMIENTO ARQUITECTÓNICO DEL ESTADO ACTUAL DE AMBIENTES

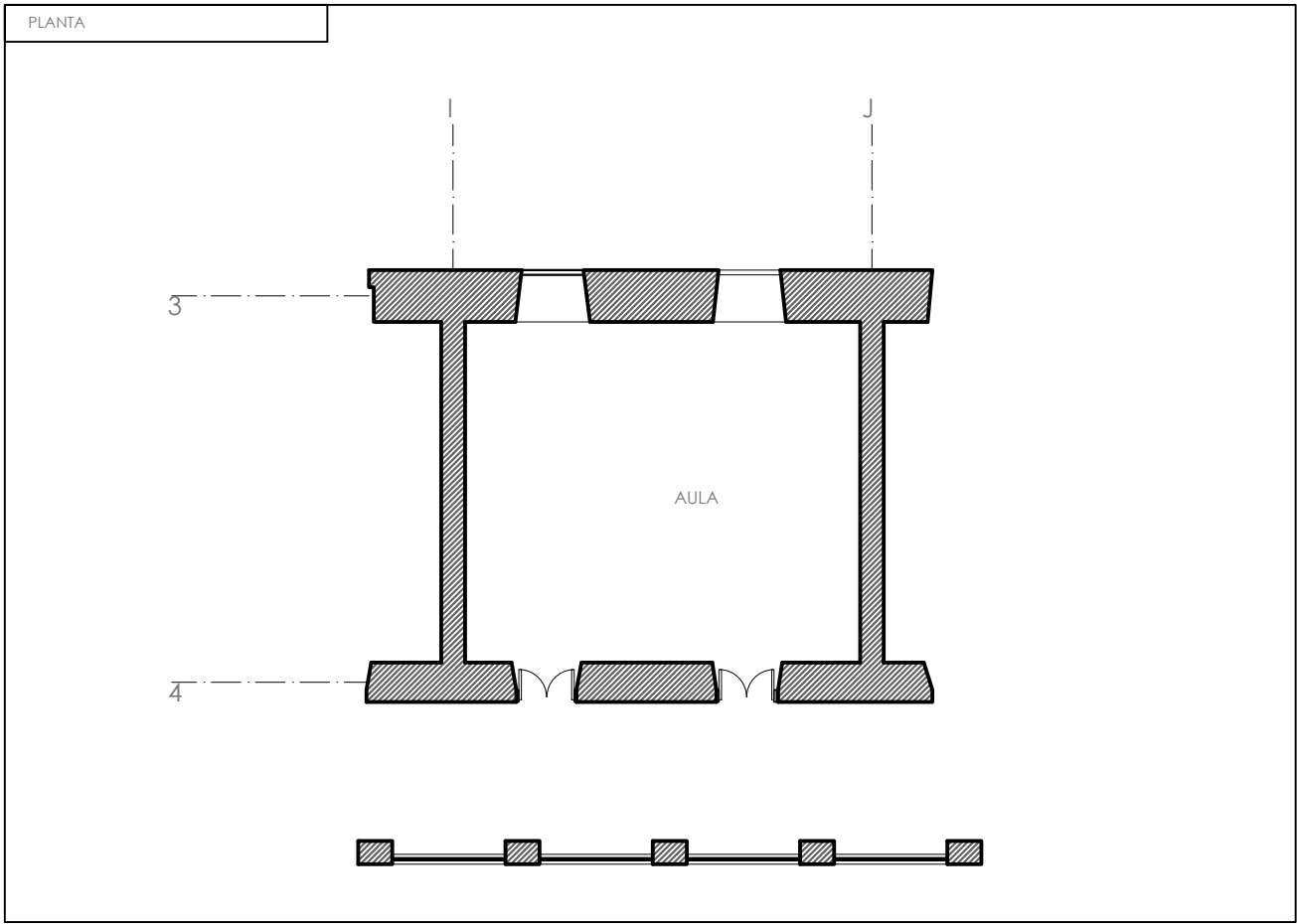

DESCRIPCIÓN FÍSICO CONSTRUCTIVO	MATERIAL DE CONSTRUCCIÓN	OBSERVACIONES	ESTADO DE CONSERVACIÓN		
			BUENO	REGULAR	MALO
CIMENTACIÓN			<input type="checkbox"/>	<input type="checkbox"/>	<input type="checkbox"/>
ESTRUCTURA	Muros de Adobe		<input type="checkbox"/>	<input checked="" type="checkbox"/>	<input type="checkbox"/>
MUROS / PAREDES / TABIQUES	Adobe / Bahareque		<input type="checkbox"/>	<input checked="" type="checkbox"/>	<input type="checkbox"/>
REVESTIMIENTO DE PAREDES	Enlucido / pintura		<input type="checkbox"/>	<input checked="" type="checkbox"/>	<input type="checkbox"/>
PISOS:	Madera	El entrepiso es estructura de madera y madera en duelas	<input type="checkbox"/>	<input type="checkbox"/>	<input checked="" type="checkbox"/>
CIELO RASO:	Madera	Piezas de madera aglomerada fijadas con clavos	<input type="checkbox"/>	<input type="checkbox"/>	<input checked="" type="checkbox"/>
CUBIERTA:	Madera / Piezas metálicas		<input type="checkbox"/>	<input checked="" type="checkbox"/>	<input type="checkbox"/>
VENTANAS:	Madera / Vidrio		<input type="checkbox"/>	<input checked="" type="checkbox"/>	<input type="checkbox"/>
ESCALERAS:			<input type="checkbox"/>	<input type="checkbox"/>	<input type="checkbox"/>
PUERTAS:	Madera		<input type="checkbox"/>	<input checked="" type="checkbox"/>	<input type="checkbox"/>
PORTAL / SOPORTAL / GALERÍA	Adobe / Madera		<input type="checkbox"/>	<input checked="" type="checkbox"/>	<input type="checkbox"/>
PASAMANOS / BALAUSTRADO			<input type="checkbox"/>	<input checked="" type="checkbox"/>	<input type="checkbox"/>
INSTALACIONES	iluminación / Fuerza		<input type="checkbox"/>	<input checked="" type="checkbox"/>	<input type="checkbox"/>

UBICACIÓN:

FECHA:

FICHA: **023**

CODIGO DEL LOCAL	NIVEL	ESCALA	REHABILITACIÓN ARQUITECTÓNICO PATRIMONIAL LA SALLE RIOBAMBA CARRERA DE ARQUITECTURA - UNACH
JK34	N+4.71	1:100	FICHA DE LEVANTAMIENTO ARQUITECTÓNICO DEL ESTADO ACTUAL DE AMBIENTES

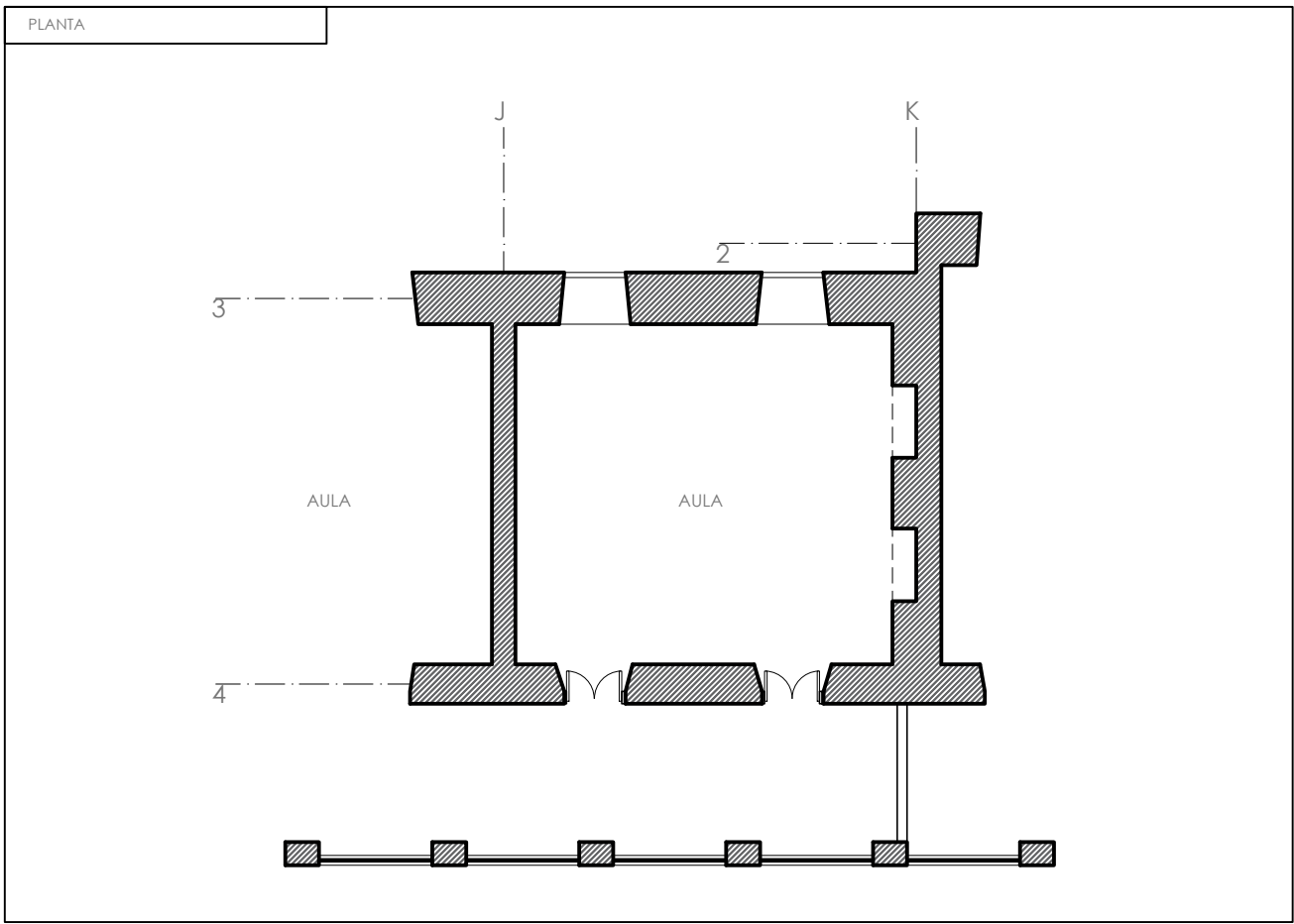

DESCRIPCIÓN FÍSICO CONSTRUCTIVO	MATERIAL DE CONSTRUCCIÓN	OBSERVACIONES	ESTADO DE CONSERVACIÓN		
			BUENO	REGULAR	MALO
CIMENTACIÓN			<input type="checkbox"/>	<input type="checkbox"/>	<input type="checkbox"/>
ESTRUCTURA	Muros de Adobe		<input type="checkbox"/>	<input checked="" type="checkbox"/>	<input type="checkbox"/>
MUROS / PAREDES / TABIQUES	Adobe / Bahareque		<input type="checkbox"/>	<input checked="" type="checkbox"/>	<input type="checkbox"/>
REVESTIMIENTO DE PAREDES	Enlucido / pintura		<input type="checkbox"/>	<input checked="" type="checkbox"/>	<input type="checkbox"/>
PISOS:	Madera		<input type="checkbox"/>	<input type="checkbox"/>	<input checked="" type="checkbox"/>
CIELO RASO:	Madera	Piezas de madera aglomerada fijadas con clavos	<input type="checkbox"/>	<input type="checkbox"/>	<input checked="" type="checkbox"/>
CUBIERTA:	Madera / Piezas metálicas		<input type="checkbox"/>	<input checked="" type="checkbox"/>	<input type="checkbox"/>
VENTANAS:	Madera / Vidrio		<input type="checkbox"/>	<input checked="" type="checkbox"/>	<input type="checkbox"/>
ESCALERAS:			<input type="checkbox"/>	<input type="checkbox"/>	<input type="checkbox"/>
PUERTAS:	Madera		<input type="checkbox"/>	<input checked="" type="checkbox"/>	<input type="checkbox"/>
PORTAL / SOPORTAL / GALERÍA	Adobe / Madera		<input type="checkbox"/>	<input checked="" type="checkbox"/>	<input type="checkbox"/>
PASAMANOS / BALAUSTRADO			<input type="checkbox"/>	<input checked="" type="checkbox"/>	<input type="checkbox"/>
INSTALACIONES	iluminación / Fuerza		<input type="checkbox"/>	<input checked="" type="checkbox"/>	<input type="checkbox"/>

UBICACIÓN:

FECHA:	
FICHA:	024

CODIGO DEL LOCAL	NIVEL	ESCALA	REHABILITACIÓN ARQUITECTÓNICO PATRIMONIAL LA SALLE RIOBAMBA CARRERA DE ARQUITECTURA - UNACH
KLMNO123'4	N+4.71	1:200	FICHA DE LEVANTAMIENTO ARQUITECTÓNICO DEL ESTADO ACTUAL DE AMBIENTES

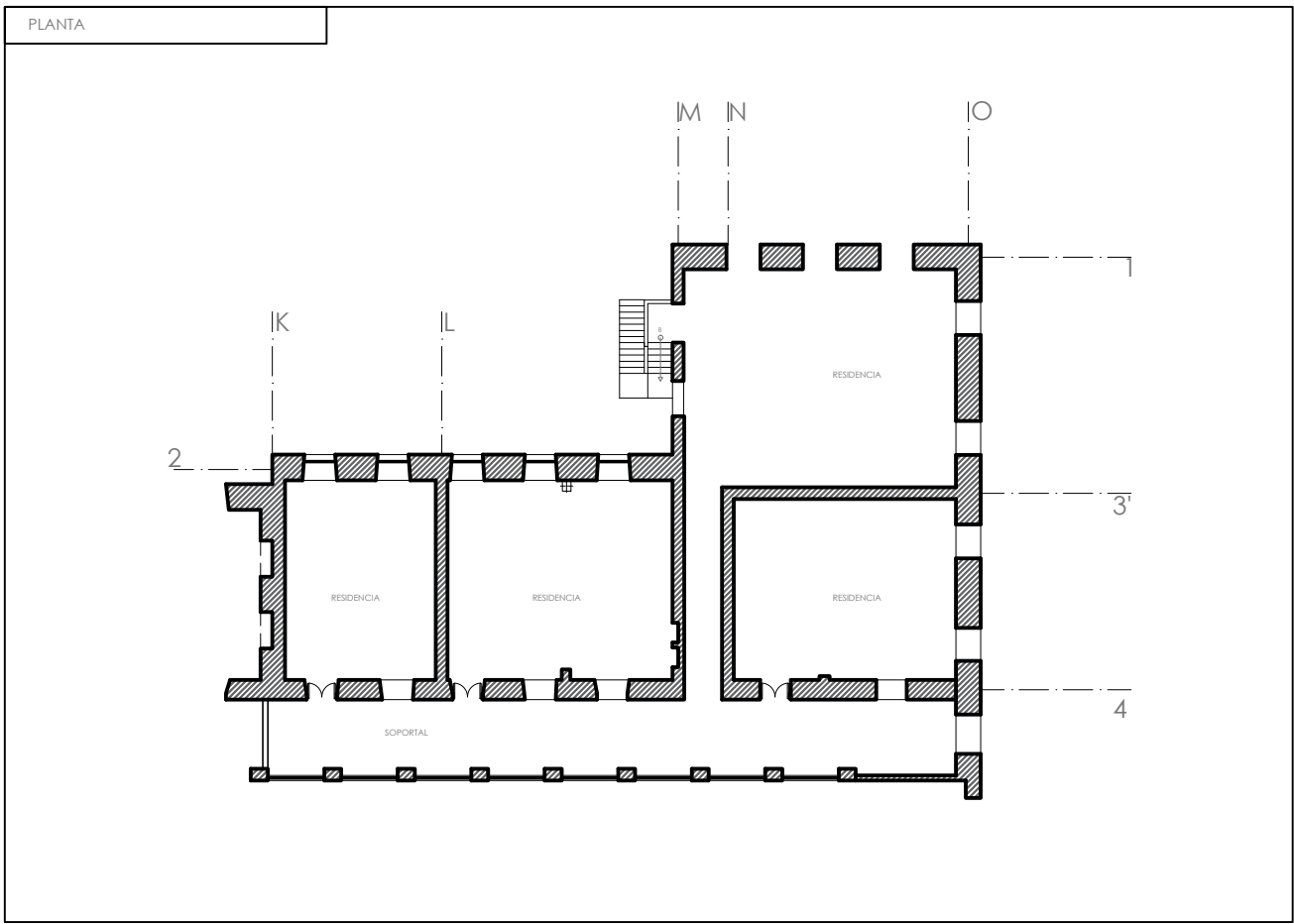

DESCRIPCIÓN FÍSICO CONSTRUCTIVO	MATERIAL DE CONSTRUCCIÓN	OBSERVACIONES	ESTADO DE CONSERVACIÓN		
			BUENO	REGULAR	MALO
CIMENTACIÓN			<input type="checkbox"/>	<input type="checkbox"/>	<input type="checkbox"/>
ESTRUCTURA	Muros de Adobe / H.A	Una parte de la residencia esta construida en hormigón armado	<input type="checkbox"/>	<input checked="" type="checkbox"/>	<input type="checkbox"/>
MUROS / PAREDES / TABIQUES	Adobe / Bahareque		<input type="checkbox"/>	<input checked="" type="checkbox"/>	<input type="checkbox"/>
REVESTIMIENTO DE PAREDES	Enlucido / pintura		<input type="checkbox"/>	<input checked="" type="checkbox"/>	<input type="checkbox"/>
PISOS:	Madera / Ceramica	El entrepiso es estructura de madera y madera en duelas / ceramica	<input type="checkbox"/>	<input type="checkbox"/>	<input checked="" type="checkbox"/>
CIELO RASO:	Madera	Piezas de madera aglomerada fijadas con clavos	<input type="checkbox"/>	<input type="checkbox"/>	<input checked="" type="checkbox"/>
CUBIERTA:	Madera / Planchas de fibrocemento	estructura de madera y la recubren placas de fibrocemento pintadas	<input type="checkbox"/>	<input checked="" type="checkbox"/>	<input type="checkbox"/>
VENTANAS:	Madera / Vidrio		<input type="checkbox"/>	<input checked="" type="checkbox"/>	<input type="checkbox"/>
ESCALERAS:			<input type="checkbox"/>	<input type="checkbox"/>	<input type="checkbox"/>
PUERTAS:	Madera		<input type="checkbox"/>	<input checked="" type="checkbox"/>	<input type="checkbox"/>
PORTAL / SOPORTAL / GALERÍA	Adobe / Madera		<input type="checkbox"/>	<input checked="" type="checkbox"/>	<input type="checkbox"/>
PASAMANOS / BALAUSTRADO			<input type="checkbox"/>	<input checked="" type="checkbox"/>	<input type="checkbox"/>
INSTALACIONES	iluminación / Fuerza		<input type="checkbox"/>	<input checked="" type="checkbox"/>	<input type="checkbox"/>

UBICACIÓN:

FECHA:

FICHA: **025**